

Platnost: 1. 6. 2012 – 31. 5. 2013

Do vyprodání
zásob

makro

Partner profesionálů

ČISTICÍ
A DEZINFEKČNÍ
PROSTŘEDKY



ÚKLIDOVÉ POMŮCKY,
PROSTŘEDKY
A STROJE



OCHRANNÉ POMŮCKY,
PRACOVNÍ OBLEČENÍ
A OBUV

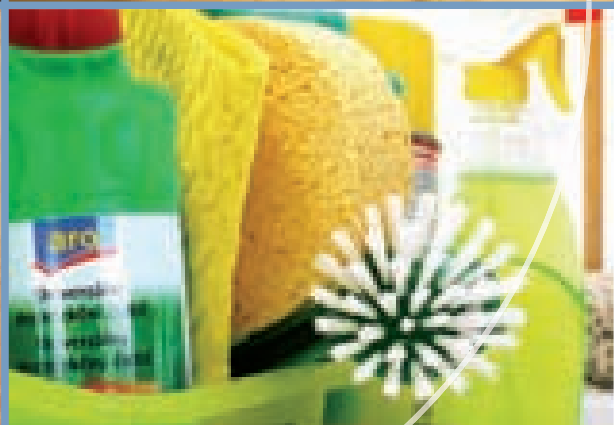

MAKRO ŘEŠENÍ
V OBLASTI
HYGIENY

VŠE PRO ÚKLID

Aktuální ceny na www.makro.cz

VŠE PRO ÚKLID

Vážení zákazníci,

dostává se Vám do rukou katalog s širokou nabídkou čisticích a dezinfekčních prostředků, úklidových pomůcek, prostředků, strojů a dalších úklidových pomocníků nabízených společností MAKRO Cash & Carry ČR, s. r. o.

Úklid je součástí každé činnosti – ať už podnikáte přímo v oblasti úklidu, vlastníte kancelář, restauraci nebo obchod, provozujete jakoukoliv jinou podnikatelskou činnost či si jen uklízíte ve své domácnosti.

Právě v MAKRO můžete najít vše potřebné pod jednou střechou. V sortimentu speciálně určeném pro úklid najdete i výrobky prezentované pod vlastní značkou ARO – základní čističe, antibakteriální a dezinfekční přípravky včetně mopů, papírových ubrousků a utěrek. Výběr těchto výrobků představuje optimální poměr mezi současnými požadavky na moderní sanitační prostředky a cenou.

Ke standardním informacím o čištění a sanitaci se v katalogu dozvíte i možnosti barevného kódování jednotlivých oblastí úklidu včetně informací o mikrovláknu. Zájemci mohou zdarma navštívit školení věnované HACCP.

Jelikož Vám chceme být nápomocni jako profesionální partner i v ostatních činnostech Vašeho podnikání, najdete u nás i širokou nabídku služeb poskytovaných naší společností od pojištění se proti rizikům, poskytnutí úvěru, leasingu, splátkového prodeje až po prodej pohonných hmot za zvýhodněné ceny či prodlouženou záruku.

Přijďte do MAKRO a přesvědčte se sami.

Váš MAKRO tým



Mějte svůj katalog
VŠE PRO ÚKLID stále při sobě.
Stáhnete si jej do svého přístroje.



ČISTICÍ A DEZINFEKČNÍ PROSTŘEDKY

15 ▶ 52

PRANÍ PRÁDLA

53 ▶ 58

OSOBNÍ HYGIENA

59 ▶ 68

ČISTÝ VZDUCH

69 ▶ 71

ÚKLIDOVÉ POMŮCKY

73 ▶ 77

ÚKLIDOVÉ NÁSTROJE

79 ▶ 85

ÚKLIDOVÉ STROJE

87 ▶ 93

OCHRANNÉ POMŮCKY

95 ▶ 98

PRACOVNÍ OBLEČENÍ A OBUV

99 ▶ 102

DEZINSEKCE A DERATIZACE

103 ▶ 105

ROHOŽE, VÝSTRAŽNÉ TABULE A SCHŮDKY

107 ▶ 109

ODPAD

111 ▶ 115

PROČ NAKUPOVAT U NÁS

makro
Partner profesionálů

■ Stálé množstevní slevy

Staňte se Zlatým nebo Stříbrným partnerem a využijte mnoha výhod – více informací získáte ve svém velkoobchodním středisku MAKRO.

- 3 % pro Zlaté zákazníky • 1 % pro Stříbrné zákazníky Více informací na str. 9.

■ Sortiment – široká nabídka a největší skladové zásoby

V MAKRO najdete vše pod jednou střechou. Nabízíme Vám kompletní sortiment úklidového zboží – úklidových pomůcek, prostředků a strojů. Můžete si vše vybrat sami a získat lepší cenu za větší balení.

■ Pravidelné akční nabídky

K nákupu úklidových potřeb můžete získat zajímavé dárky či bonusy.

■ Akceptace platebních karet



■ Nákup pohonných hmot

Slevy na pohonné hmoty pro registrované zákazníky po předložení zákaznické karty. Akceptace platebních karet nově i na čerpacích stanicích. Více informací na str. 118.

■ Zboží na objednávku

Některé výrobky Vám nabízíme na objednávku.



■ MAKRO platební karta

Možnost financovat nákupy v MAKRO prostřednictvím úvěrového rámce. Více informací na str. 10.

■ Prodloužená záruka

Tato služba je poskytována na vybrané spotřební zboží a spotřebiče profi gastro. Záruku je možné prodloužit o 1 nebo 2 roky nad rámec zákonné záruční lhůty. Zákazník tímto získá jistotu, že po dobu 3, resp. 5 let nemusí počítat s výdaji na nákup nového zboží a šetří tak své výdaje v budoucnosti. Více informací na str. 8.

DALŠÍ MAKRO SLUŽBY

Více informací získáte na www.makro.cz/mservis nebo na stáncích Mservis ve všech velkoobchodních střediscích MAKRO.

■ m transport

Nechte si koupené zboží přivést i sestavit.

- Montáž – zvolené výrobky smontujeme • Místo určení – nákup doručíme přímo do Vaší provozovny nebo bytu
- Instalace – spotřebiče nainstalujeme • Recyklace – starý spotřebič zdarma odvezeme. Více informací na str. 78.

■ Výběr volnočasových i stravovacích poukázek

Rychle, jednoduše, prakticky a bez dodatečných nákladů.



■ m phone

Nejvýhodnější nabídky tarifů pro mobilní telefonování a SMS. Více informací na str. 110.

■ m profinance

možnost platby na splátky

Vyberte si ze široké nabídky produktů za výhodných podmínek:

- Splátkový prodej • Makro Profi úvěr • Makro Profi leasing (str. 106)

■ **m** pojištění s Allianz

Pojistěte se proti rizikům s programem Mpojištění. Exkluzivní slevy pro zákazníka MAKRO:

- Autopojištění MAKRO Allianz • Cestovní pojištění MAKRO Allianz (str. 72)
- Pojištění majetku MAKRO Allianz (str. 94) • Prodloužená záruka (str. 8) • Pojištění podnikatelů (str. 6)

NAŠI ZAMĚSTNANCI JSOU TU PRO VÁS

■ **Obchodní konzultace**

Tým vyškolených zaměstnanců přímo v prodejně velkoobchodního střediska. Všichni jsou Vám plně k dispozici při výběru vhodných čisticích a dezinfekčních prostředků včetně dalšího vybavení k úklidu.

■ **Obchodní tým**

O Vaši spokojenost se postarají vyškolení obchodní zástupci, kteří se Vám budou rádi věnovat přímo v terénu.

OCHRANA ŽIVOTNÍHO PROSTŘEDÍ

■ **Výrobky šetrné k životnímu prostředí**

V našem sortimentu jsou běžně zařazeny výrobky šetrné k životnímu prostředí. Výběrem těchto výrobků šetříte naše životní prostředí a přispíváte k jeho ochraně.



■ **Zpětný odběr elektro zařízení**

■ **Letáky v elektronické podobě**

Odebírejte letáky elektronicky a získáte extra kupon. www.makro.cz/letak

JSME ZÁKAZNÍKŮM BLÍŽ

■ **Prodejní doba**

Otevřeno každý den, se zlatou kartou až 111 hodin týdně. Prodejní doba: Po–Pá 9:00–22:00, So–Ne 8:00–22:00
Prodejní doba pro Zlaté a Stříbrné zákazníky: Po–So 6:00–22:00, Ne 7:00–22:00

■ **Informační linka – 844 999 111**

Vaše dotazy rádi zodpovíme ve všední den v době od 7:00 do 22:00, o víkendech a svátcích od 8:00 do 20:00.

■ **Zákaznický e-mail**

Také jsme Vám k dispozici kdykoliv na e-mailové adrese info@makro.cz.

■ **Facebook**

Sledujte nás na Facebooku. www.facebook.com/makro.cz.

■ **On-line katalog**

Celý tento katalog najdete na www.makro.cz.

VÍCE INFORMACÍ

... získáte u svého obchodního zástupce, na Pultu služeb partnerům každého velkoobchodního střediska MAKRO či na internetových stránkách www.makro.cz.



Pojištění podnikatelů – ochrana přesně na míru Vašemu podnikání

Pojistěte se a zmírněte nepříznivé dopady v případě nečekaných událostí

Pojištění podnikatelů nabízí:

- pojištění a připojištění – jako např. pojištění nemovitosti, odpovědnosti za škodu způsobenou podnikáním, přerušení provozu aj.
- speciální oborové balíčky – pojištění autosalonů, hotelů, restaurací aj.
- výběr ze 3 variant pojištění – Normal, Optimal, Exkluziv

Více informací získáte na stáncích **Mservis**, které najdete ve všech velkoobchodech **MAKRO** a na www.makro.cz/mservis.

 **pojištění**

www.makro.cz

makro
Partner profesionálů

Kde nás najdete



- BRNO-Tuřany, Kaštanová 50/506
- ČESKÉ BUDĚJOVICE – Hrdějovice, č. p. 396
- HRADEC KRÁLOVÉ – komerční zóna Hradubická, č. p. 181
KARLOVY VARY – Jenišov, Obchodní č. p. 33
- LIBEREC-Doubí, Sportovní 522
- OSTRAVA-Hrabová, Místecká 280
- PLZEŇ – Borská pole, Obchodní ul. 2
- PRAHA-Čestlice, U Makra 102
- PRAHA – Černý Most, Chlumecká 2424
- PRAHA-Stodůlky, Jeremiášova 7/1249
- ÚSTÍ nad Labem – Trmice,
- VELKÁ BYSTŘICE u Olomouce, Olomoucká 791
- ZLÍN-Malenovice, Třída 3. května 1198
- CHOMUTOV – DRIVE IN, Na Moráni 4878
- JIHLAVA – DRIVE IN, Pávovská 15a
- ROUDNICE NAD LABEM – DRIVE IN, Hornická 1570

Prodejní doba:

Po–Pá 9:00–22:00
So–Ne 8:00–22:00

Prodejní doba

pro Zlaté a Stříbrné partnery:

Po–So 6:00–22:00
Ne 7:00–22:00

Otevírací hodiny DRIVE IN:

Po–Pá 6:00–14:00 (C homutov,
Roudnice nad Labem)

Po–Pá 6:00–18:00 (Jihlava)

Infolinka: 844 999 111

E-mail: info@makro.cz

www.makro.cz



Sledujte nás na Facebooku
www.facebook.com/makro.cz

makro
Partner profesionálů



Mpojištění – prodloužená záruka znamená nákup bez rizik

Získejte 12 nebo 36 měsíců ochrany výrobku navíc ke standardní záruce poskytované výrobcem

Pojištění prodloužené záruky si můžete sjednat na následující výrobky:

- sezona (grily, vrtačky, sekačky)
- domácí elektro
- kancelářské elektro
- zábava (televizory)
- profi gastro

Více informací získáte na stáncích Mservis, které najdete ve všech velkoobchodech MAKRO a na www.makro.cz/mservis.

 mpojištění

www.makro.cz

makro
Partner profesionálů

Staňte se Zlatým nebo Stříbrným MAKRO partnerem a využívejte mnoha výhod!

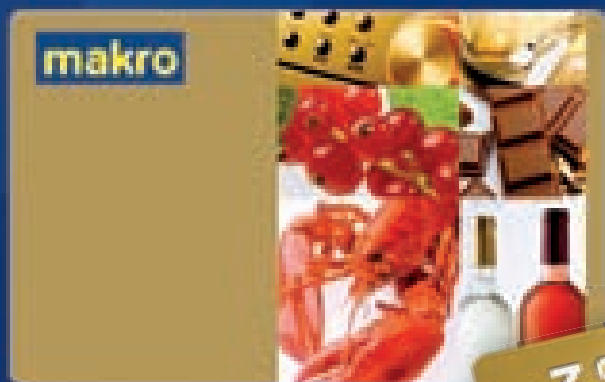

-3%
Zlatý partner

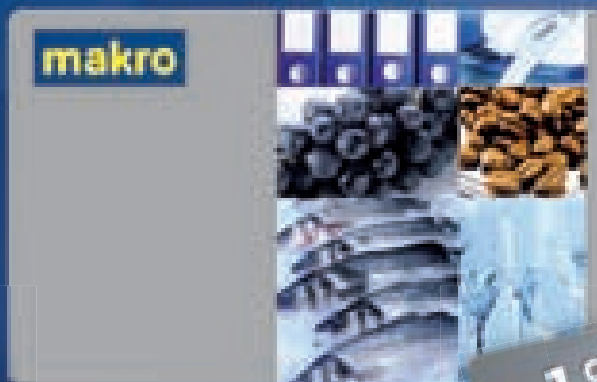

-1%
Stříbrný partner

Zlatý MAKRO partner

- karty pro zákazníky s obratem vyšším než 40 000 Kč bez DPH za měsíc
- okamžitá sleva 3 % na všechny položky vyjma akčního zboží, tabákových výrobků a pohonných hmot
- sleva na pohonné hmoty 1 Kč/l
- kryté parkoviště

Stříbrný MAKRO partner

- karty pro zákazníky s obratem v rozmezí 20 000 až 40 000 Kč bez DPH za měsíc
- okamžitá sleva 1 % na všechny položky vyjma akčního zboží, tabákových výrobků a pohonných hmot
- sleva na pohonné hmoty 0,70 Kč/l

Další výhody pro Zlaté a Stříbrné MAKRO partnery:

- rozšířené partnerské otevírací hodiny:
po-pá 6:00–9:00, so 6:00–8:00, ne 7:00–8:00
- speciální vstup do velkoobchodního střediska
- pokladny pro přednostní odbavení
- zaslání akčních nabídek s časovým předstihem
- aktuální nabídky prostřednictvím SMS nebo e-mailu
- slevy na produkty poskytované v rámci služeb Mservis
- zdarma káva a občerstvení u Pultu služeb partnerům

Více informací o Zlatých a Stříbrných partnerech a dostupnosti jednotlivých výhod získáte ve Vašem velkoobchodním středisku MAKRO.

www.makro.cz

makro
Partner profesionálů

MAKRO platební karta

Profesionální financování



VÝHODNÉ FINANCOVÁNÍ

- možnost financovat nákupy v MAKRO prostřednictvím úvěrového rámce
- délka bezúročného období – 14 dní
- pozitivní vliv na Vaše cash-flow

POHODLÍ

- použitelná nejen na nákupy v MAKRO, ale i na čerpacích stanicích MAKRO
- možnost vystavení až 5 přenosných karet k jednomu účtu
- slouží zároveň jako vstupní karta do MAKRO

DOKONALÝ PŘEHLED O FINANCÍCH

- pravidelné výpisy z účtu na Váš e-mail
- on-line přístup k Vašemu kontu

BEZPEČNOST

- karta je chráněna PIN
- možnost změny PIN

www.makro.cz

makro
Partner profesionálů

Bližší informace získáte na www.makro.cz/mservis.

Získejte **vše potřebné** **pro Vaše podnikání** z našich katalogů



Neztrácejte čas nakupováním a podnikejte. **Zázemí Vám zajistíme my.**
Na jednom místě u nás najdete **vše potřebné** pro provoz Vaší firmy.

Ve velkoobchodních střediscích MAKRO najdete nejen širokou nabídku čisticích a dezinfekčních prostředků, úklidových prostředků, nástrojů a strojů, ale i kancelářský sortiment včetně drobného občerstvení do Vaší kanceláře.

Více informací získáte u Pultu služeb partnerům ve všech velkoobchodních střediscích **MAKRO** nebo na www.makro.cz.

www.makro.cz

makro
Partner profesionálů

Čištění a sanitace

Správná volba čisticích a dezinfekčních prostředků, požadavky na jejich vlastnosti

Přístroje, nástroje, obaly, pracovní plochy a povrchy se vlivem používání špiní. Podle typu provozu, povahy znečištění a charakteru povrchu vyžadují pravidelné čištění, popřípadě dezinfekci.

Profesionální provozy mají proto vypracovaný přesný harmonogram úklidových prací, tzv. HYGIENICKÝ A DEZINFEKČNÍ PLÁN, který přesně popisuje:

- jednotlivé sanitované povrchy, respektive předměty určené k sanitaci podle umístění v provozovně
- technologický postup jednotlivých prací, způsob a frekvenci čištění, doporučenou dezinfekci a osoby zodpovědné za provedení sanitace a její kontrolu

Podle typu provozu, povahy znečištění a charakteru povrchu (nerez, plast, keramika...) je také důležité zvolit i vhodný čisticí a dezinfekční prostředek.

Pro správné použití dezinfekčních prostředků platí tato obecná pravidla:

- dezinfekční prostředek volit s ohledem na druh mikrobiologické zátěže a vlastnosti dezinfikovaného povrchu
- důsledně dodržet koncentraci (ředit je podle návodu výrobce) a dobu působení
- čisticí prostředek použít vždy před dezinfekčním prostředkem (vzájemně je nemíchat)
- po dobu působení dezinfekčního prostředku na plochu se jí nedotýkat, příp. na ni nevstupovat
- mít k dispozici bezpečnostní list k čisticímu a dezinfekčnímu prostředku

POZOR

Vzhledem k manipulaci s mnohdy nebezpečnými chemickými látkami je třeba dbát zvýšené opatrnosti, dodržovat dobu působení přípravku, pokyny a doporučené koncentrace od výrobce, popřípadě postupy uvedené v hygienických a dezinfekčních plánech.

Trocha teorie

Sanitace/čištění

znamená zbavení povrchu nečistot a mastnoty, většinou s pomocí nástrojů mechanického čištění, chemického čištění (detergentů) a horké vody.

Dezinfekce

znamená snížení počtu mikroorganismů na bezpečnou úroveň, většinou působením tepla, horké vody, páry a chemických přípravků.

makro Vám nabízí

- ucelené řady úklidových prostředků
- komplexní sortiment úklidových pomůcek
- bezpečnostní listy k jednotlivým produktům
- HACCP koutek v každém velkoobchodním středisku
- HACCP školení

Sanitační postup

Při čištění a dezinfikování dodržujte těchto 7 kroků:



1

Z čištěného povrchu odstraňte hrubé nečistoty



2

Povrch postříkejte odmašťovacím prostředkem

- Dezinfekční prostředky působí s vyšší účinností, pokud jsou čištěné plochy předem zbaveny mastnoty.
- Na méně znečištěné povrchy lze použít čisticí prostředek s dezinfekčním účinkem.
- I při použití tohoto kombinovaného čisticího prostředku je potřeba předem z povrchu odstranit hrubé nečistoty.



3

Proveďte opláchnutí pitnou vodou

- Zbytky čisticích a dezinfekčních prostředků nesmí přijít do přímého styku s potravinami.
- Opláchnutí pitnou vodou je nezbytné podle legislativních požadavků a k odstranění chemického nebezpečí.



4

Povrch postříkejte dezinfekčním prostředkem



5

Nechte působit po dobu doporučenou výrobcem

- Doporučená doba působení od výrobce je minimální doba, po kterou musí dezinfekce působit na bakterie, aby je usmrtila.
- Ředění dezinfekčního prostředku se také musí řídit údaji od výrobce nebo pokyny pro použití.
- Důležitá je i teplota vody použité k ředění dezinfekčního prostředku. Čím je teplota vody nižší, tím delší musí být doba působení dezinfekčního prostředku na bakterie.



6

Znovu proveďte opláchnutí pitnou vodou

I zde je oplach pitnou vodou velmi důležitý (viz bod č. 3).



7

Čištěný povrch nechte oschnout

Pokud byste čištěný povrch otřeli utěrkou, mohli byste znovu tento povrch kontaminovat.

www.makro.cz

makro
Partner profesionálů

Barevné kódování při úklidu

System barevného kódování při úklidu snadno vyřeší problém, kde a jak použít jednotlivé úklidové pomůcky.

Profesionálové při úklidu používají tyto základní barvy kódování jednotlivých oblastí:



MODRÁ – GENERÁLNÍ OBLAST

Kanceláře, zasedací místnosti, recepce, chodby, haly, schodiště, učebny.



ČERVENÁ – SANITÁRNÍ OBLAST

Toalety, pisoáry, místnosti pro kojící maminky, přebalovací pulty včetně veškerého zařízení a vybavení.

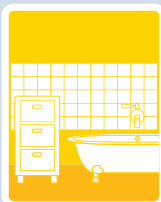

ŽLUTÁ – UMÝVÁRENSKÁ OBLAST

Koupelny, umývárny, sprchy, bazény, sauny včetně veškerého zařízení a vybavení.



ZELENÁ – KUCHYŇSKÁ OBLAST

Kuchyně, přípravný, jídelny, servisovací a prodejní prostory, jídelní vozy včetně veškerého zařízení a vybavení.

Pro každou z těchto oblastí úklidu se z hygienických důvodů používají zvláštní úklidové pomůcky včetně kbelíku, utěrek, mopů, rukavic, kartáčů atd.

Důvody pro zavedení barevného kódování

1. Omezení rizika přenosu infekcí nebo kontaminace potravin.
2. Snadné rozpoznání čisticích a dezinfekčních prostředků, úklidových pomůcek, prostředků a strojů pro jednotlivé oblasti úklidu (u čisticích strojů lze využít barevné štítky).
3. Snadná vizuální kontrola pracovníků – úklidový pracovník například nesetře toaletu, stůl v kanceláři a pracovní desku v kuchyňce jednou utěrkou.

i Tip

Velký důraz kladte při úklidu také na správný výběr čisticích prostředků pro daný čištěný povrch. Ušetříte si tím nejen problémy spojené s jeho možným poškozením, ale i finanční prostředky, které můžete použít jinak a lépe.



Čisticí a dezinfekční prostředky



Profesionální řešení pro kuchyňský provoz

S prostředky Diversey hravě vyřešíte Váš úklid.
Rychle, bezpečně a levně.



Suma Multipurpose D10		
350X	56X	56X
Suma Bac D10		
140X	30X	



Univerzální prostředek do kuchyně

• cena za 1,4 l

číslo zboží	název	bal.	cena (Kč/ks) bez DPH	cena (Kč/ks) s DPH
223390	Suma Multipurpose	1,4 l	485,00	582,00

Pokryje téměř všechny aplikace čištění v kuchyňském provozu.

- i** PROSTŘEDEK SE POSTARÁ O VŠE, OD BÉŽNÉHO ČISTĚNÍ POVRCHŮ A PODLAH, MYTÍ OKEN AŽ PO RUČNÍ MYTÍ NÁDOBÍ
- ÚČINNĚ ODSTRÁŇUJE MASTNOTU A NEČISTOTY, NEZANECHÁVÁ SKVRNY
- APLIKACE: MYTÍ POVRCHŮ – 1 DÁVKA DO APLIKAČNÍ LÁHVE (750 ml), RUČNÍ MYTÍ NÁDOBÍ – 1 DÁVKA DO DŘEŽU (40 l), MYTÍ PODLAH – 1 DÁVKA DO KBELIKU (8 l)



Čisticí prostředek s dezinfekčním účinkem

• cena za 1,4 l

číslo zboží	název	bal.	cena (Kč/ks) bez DPH	cena (Kč/ks) s DPH
223389	Suma BAC D10	1,4 l	465,00	558,00

- i** PROSTŘEDEK IDEÁLNÍ PRO ZAJIŠTĚNÍ PERFEKTNÍ ČISTOTY ZEJMÉNA V KUCHYŇSKÝCH PROVOZECH
- APLIKACE: 1 DÁVKA = ČISTĚNÍ A DEZINFEKCE POVRCHŮ – APLIKAČNÍ LÁHVE (750 ml), ČISTĚNÍ A DEZINFEKCE PODLAH – KBELIK (7 l)
- KONTAKTNÍ DOBA 5 MINUT



Prostředek na čištění grilů

• cena za 2 l

číslo zboží	název	bal.	cena (Kč/ks) bez DPH	cena (Kč/ks) s DPH
223391	Suma D9 Grill	2 l	225,00	270,00

- i** VYSOCE ÚČINNÝ ALKALICKÝ ČISTICÍ PROSTŘEDEK URČENÝ PRO PRAVIDELNÉ ČISTĚNÍ KONVEKTOMATŮ, GRILŮ, FRITĚZ, SPORÁKŮ A PEČIČÍCH TRUB
- SNADNO ODSTRÁŇUJE I PŘÍPÁLENÉ ZBYTKY POTRAVIN
- JE VHODNÝ I NA NERZOVÉ POVRCHY

- i** ZA POMOCI NAPĚŇOVACÍHO NÁSTAVCE VYTVOŘÍTE Z PROSTŘEDKU HUSTOU PĚNU, KTERÁ PŘILNE NA POVRCH, UVOLNÍ NEČISTOTY A USNADNÍ NÁSLEDNÉ ČISTĚNÍ

Napěňovací nástavec

• cena za 1 ks

číslo zboží	název	bal.	cena (Kč/ks) bez DPH	cena (Kč/ks) s DPH
224343	napěňovací nástavec	1 ks	119,00	142,80



Na každé prodejně k dispozici přehledný manuál

Při dávkování postupujte dle návodu k použití. Používejte biocidní přípravky bezpečně. Před použitím si vždy přečtěte údaje na obalu a připojené informace o přípravku.

Čistič koupelen

• cena za 1 l

i PROSTŘEDEK URČENÝ K MYTÍ SANITÁRNÍCH A UMYVÁRENSKÝCH PLOCH, JAKO JSOU OBKLADY, UMYVADLA, VANY, SPRCHOVÉ KOUTY, UMYVADLA, BATERIE, VNĚJŠÍ ČÁSTI TOALETNÍCH MÍS A TD. PŘÍPRAVEK SNADNO ODSTRANJUJE SKVRNY A NÁNOSY VODNÍHO KAMENE. PŘÍPRAVEK OBSAHUJE LESK, KTERÝ ZPOMALUJE ZNEČIŠTĚNÍ POVRCHU A DLOUHODOBĚ ZLEPŠUJE VZHLED LEŠTĚNÝCH A CHROMOVANÝCH POVRCHŮ



číslo zboží	název	bal.	cena (Kč/ks) bez DPH	cena (Kč/ks) s DPH
233620	čistič koupelen	1 l	54,50	65,40

Prostředek na skleněné plochy

• cena za 1 l

i PROSTŘEDEK JE URČEN K MYTÍ OKEN, SKLENĚNÝCH PLOCH, VÝPLNÍ DVEŘÍ, VITRÍN, STOLNÍCH DESEK A VŠECH TYPŮ ZRCADEL SPREJOVOU METODOU



číslo zboží	název	bal.	cena (Kč/ks) bez DPH	cena (Kč/ks) s DPH
233622	prostředek na skleněné plochy	1 l	48,50	58,20

Čisticí prostředek na koberce

• cena za 5 l

i NÍZKOPĚNIVÝ PROSTŘEDEK URČENÝ PRO ČIŠTĚNÍ KOBERCŮ, ČALOUNĚNÍ, AUTOSEDAČEK Z PŘÍRODNÍCH I SYNTETICKÝCH VLÁKEN. VÝROBEK JE URČEN K EXTRAKČNÍMU ČIŠTĚNÍ A OBSAHUJE VYSOCE ÚČINNÉ ENZYMY. OBSAHUJE BAKTERICIDNÍ A FUNGICIDNÍ PŘÍSADEK, KTERÉ ZABRAŇUJÍ TVORBĚ BAKTERIÍ, PLISNÍ A HUB V PRŮBĚHU DLOUHÉHO VYSYCHÁNÍ



číslo zboží	název	bal.	cena (Kč/ks) bez DPH	cena (Kč/ks) s DPH
233625	čisticí prostředek na koberce	5 l	349,00	418,80

Dezinfekční přípravek

• cena za 1 l

i PROSTŘEDEK URČENÝ PRO DEZINFEKCI A ČIŠTĚNÍ PLOCH, PŘEDMĚTŮ A NÁSTROJŮ VČETNĚ ZAŘÍZENÍ VE SLUŽBÁCH EPIDEMIOLOGICKY ZÁVAŽNÝCH, NAPŘ. KOSMETIKA, SOLÁRIA, FITNESS STUDIA, SAUNY A BAZĚNY. PROSTŘEDEK VYNIKÁ ŠIROKÝM SPEKTREM ÚČINKU VE SPEKTRU BAKTERIÍ, PLISNÍ, KVASINEK A VIRŮ



číslo zboží	název	bal.	cena (Kč/ks) bez DPH	cena (Kč/ks) s DPH
233619	dezinfekční přípravek	1 l	325,00	390,00

Čistič WC

• cena za 750 ml

i JE URČEN NA ODSTRANĚNÍ VODNÍHO KAMENE, MOČOVÝCH A DALŠÍCH MINERÁLNÍCH USAZENIN Z VNITŘNÍCH ČÁSTÍ WC MÍS, PISOÁRŮ, UMYVADEL A DALŠÍHO SANITÁRNÍHO VYBAVENÍ. PŘÍPRAVEK OBSAHUJE ANTIKAKTERIÁLNÍ PŘÍSADEK



číslo zboží	název	bal.	cena (Kč/ks) bez DPH	cena (Kč/ks) s DPH
233624	čistič WC	750 ml	34,50	41,40

Čisticí prostředek na podlahy

• cena za 5 l

i NEPĚNIVÝ PROSTŘEDEK URČENÝ K ČIŠTĚNÍ VEŠKERÝCH TVRDÝCH PODLAHOVÝCH PLOCH ODOLNÝCH VODĚ A ALKALIJM, JAKO JSOU PVC, LINOLEA (VČETNĚ VOSKOVANÝCH), DLAŽBY GLAZOVANÉ I NEGLAZOVANÉ, ŽULOVÉ, MRAMOROVÉ I VÁPENCOVÉ POVRCHY, CIHELNÉ A BETONOVÉ POVRCHY VČ. LITÝCH PODLAH, GUMOVÉ PODLAHY, SPORTOVNÍ PODLAHY HAL, LAKOVANÉ PARKETY A PALUBKY. JE VHDNÝ PRO STROJNÍ I RUČNÍ APLIKACI



číslo zboží	název	bal.	cena (Kč/ks) bez DPH	cena (Kč/ks) s DPH
233627	čisticí prostředek na podlahy	5 l	274,00	328,80

Sanitace

- ✓ NEJVYŠŠÍ KVALITA
- ✓ SNADNÉ A RYCHLÉ ČIŠTĚNÍ
- ✓ VÝROBKY JSOU CERTIFIKOVÁNY A ODPOVÍDAJÍ POŽADAVKŮM NA HYGIENU V POTRAVINÁŘSKÉM PRŮMYSLU

- ✓ JSOU DODÁVÁNY VE FORMĚ KONCENTRÁTU, ŠETŘÍ NÁKLADY A JSOU ŠETRNÉ K ŽIVOTNÍMU PROSTŘEDÍ
- ✓ SNADNÁ APLIKACE

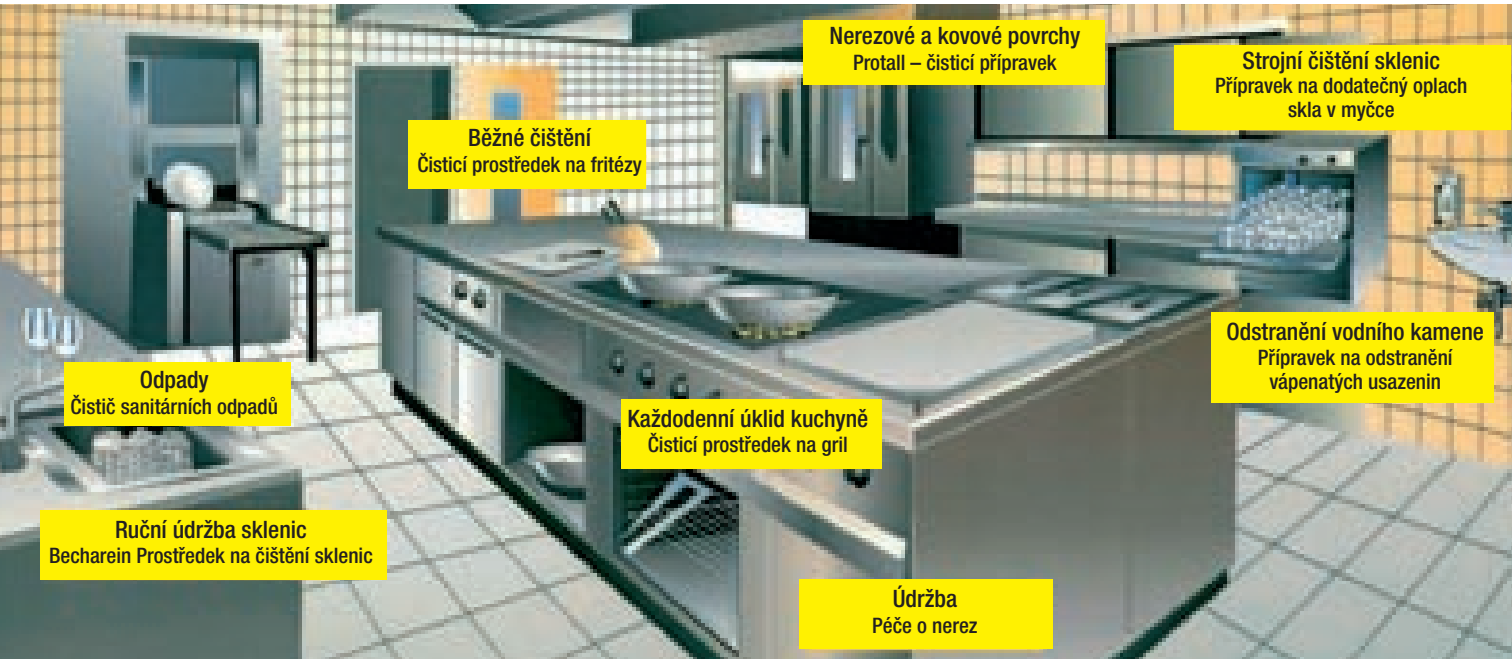

Běžné čištění
Čisticí prostředek na fritézy

Nerezové a kovové povrchy
Protall – čistící přípravek

Strojní čištění sklenic
Přípravek na dodatečný oplach skla v myčce

Odstranění vodního kamene
Přípravek na odstranění vápenatých usazenin

Každodenní úklid kuchyně
Čisticí prostředek na gril

Odpady
Čistič sanitárních odpadů

Ruční údržba sklenic
Becharein Prostředek na čištění sklenic

Údržba
Péče o nerez

- PRO PROFESIONÁLNÍ POUŽITÍ
- VÍCE INFORMACÍ NALEZNETE V KOUTKU HACCP
- PRO KOVOVÉ PLOCHY A PLOCHY Z NEREZU
- ODSTRÁňuje VÁPENATÉ USAZENINY, OTISKY PRSTŮ AJ.



Protall – čistící přípravek na kov

- bal.: 500 ml
- cena za 500 ml

- PRO PROFESIONÁLNÍ POUŽITÍ
- VÍCE INFORMACÍ NALEZNETE V KOUTKU HACCP
- POUŽITÍ NA GRILY, FRITOVACÍ HRNCE, PEČIČÍ TROUBY, SMALTOVANÉ PEČIČÍ PLECHY



Čisticí prostředek na gril

- bal.: 1 l
- cena za 1 l

- PRO PROFESIONÁLNÍ POUŽITÍ
- VÍCE INFORMACÍ NALEZNETE V KOUTKU HACCP
- ODSTRÁňuje PŘÍPÁLENÝ TUK A OLEJ
- PRO FRITÉZY A PŘÍSLUŠENSTVÍ FRITÉZ Z UŠLEHTILÉ OCELI (NAPŘ. KOŠE)



Čisticí prostředek na fritézy

- bal.: 1 kg
- cena za 1 kg

- PRO PROFESIONÁLNÍ POUŽITÍ
- VÍCE INFORMACÍ NALEZNETE V KOUTKU HACCP
- PRO KARTÁČOVANOU A MATOVANOU NEREZ
- SNIŽUJE ŠPÍNIVOST A ULEHČUJE ČIŠTĚNÍ



Přípravek na ošetření nerez

- bal.: 1 l
- cena za 1 l

- PRO PROFESIONÁLNÍ POUŽITÍ
- VÍCE INFORMACÍ NALEZNETE V KOUTKU HACCP
- VHODNÝ PRO KUCHYŇNÉ I KOUPELNÍ
- ZNIČÍ ZÁPACH A CHUCHVALCE VLASŮ



Čistič sanitárních odpadů

- bal.: 1 kg
- cena za 1 kg

- PRO PROFESIONÁLNÍ POUŽITÍ
- VÍCE INFORMACÍ NALEZNETE V KOUTKU HACCP
- S PROTIKORÓZNÍ OCHRANOU
- VHODNÝ PRO KÁVOVARY, SAMOVARY, NÁDOBY NA VARENÍ AJ.

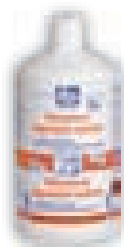

Přípravek na odstranění vápenatých usazenin

- bal.: 1 l
- cena za 1 l

- PRO PROFESIONÁLNÍ POUŽITÍ
- VÍCE INFORMACÍ NALEZNETE V KOUTKU HACCP
- KONCENTROVANÝ, CHUŤOVĚ NEUTRÁLNÍ
- ODSTRÁňuje RTĚNKU, ZBYTKY TUKŮ



Prostředek na čištění sklenic

- bal.: 1 l
- cena za 1 l

- PRO PROFESIONÁLNÍ POUŽITÍ
- VÍCE INFORMACÍ NALEZNETE V KOUTKU HACCP
- VHODNÝ PRO VŠECHNY MYČKY SKLA
- ŠETRNÝ K DEKORU, ZAMEZLUJE VZNIKU VÁPENNEHO ZÁVOJE A VODNÍM SKVRNÁM



Přípravek pro dodatečný oplach sklenic v myčce

- bal.: 2 l
- cena za 2 l

číslo zboží	název	bal.	cena (Kč/ks) bez DPH	cena (Kč/ks) s DPH
155106	Protall – čistící přípravek na kov	500 ml	113,00	135,60
155101	čisticí prostředek na gril	1 l	125,00	150,00
155093	čisticí prostředek na fritézy	1 kg	169,00	202,80
155092	přípravek na ošetření nerez	1 l	275,00	330,00
155071	čisticí sanitárních odpadů	1 kg	115,00	138,00

číslo zboží	název	bal.	cena (Kč/ks) bez DPH	cena (Kč/ks) s DPH
155091	přípravek na odstranění vápenatých usazenin	1 l	135,00	162,00
155057	prostředek na čištění sklenic	1 l	157,00	188,40
155059	přípravek pro dodatečný oplach sklenic v myčce	2 l	299,00	358,80

Prostředek na mytí restauračního skla

• cena za 1 l

- i** • PROSTŘEDEK, URČENÝ K MYTÍ PIVNÍHO A RESTAURAČNÍHO SKLA, VHDNÝ DO MYČEK
- PO UMYTÍ PIVNÍCH SKLENIC PŘÍPRAVKEM ZŮSTÁVÁ NA PIVU DÉLE PĚNA A PIVO SI UDRŽÍ ŘÍZ
- OBROVSKOU VÝHODOU JE NEUTRÁLNÍ PH, KTERÉ ZAJIŠŤUJE DERMÁLNÍ TOLERANCI PŘI RUČNÍ PRÁCI V ROZTOKU



číslo zboží	název	bal.	cena (Kč/ks) bez DPH	cena (Kč/ks) s DPH
233621	prostředek na mytí restauračního skla	1 l	86,90	104,28

Čistič pro myčky sklenic

• cena za 2 l

- i** • ČISTIČ VHDNÝ PRO VŠECHNY MYČKY SKLA
- UDRŽUJE STABILNÍ PIVNÍ PĚNU, SNIŽUJE VÝČEPNÍ ZTRÁTY • BEZ PARFÉMU A CHUŤOVĚ NEUTRÁLNÍ
- SILNĚ KONCENTROVANÝ, DÁVKOVÁNÍ POUZE V KONCENTRACI 0,1 %



číslo zboží	název	bal.	cena (Kč/ks) bez DPH	cena (Kč/ks) s DPH
155058	čistič pro myčky sklenic	2 l	255,00	306,00

Tekutý čisticí přípravek do myček nádobí

• cena za 5 l

- i** • KONCENTROVANÝ ČISTÍCÍ PŘÍPRAVEK URČENÝ VÝHRADNĚ PRO PROFESIONÁLNÍ UŽITÍ, VHDNÝ PRO VŠECHNY TYPY MYČEK NÁDOBÍ VČETNĚ TYPŮ SE SYSTÉMEM AUTOMATICKÉHO DÁVKOVÁNÍ



číslo zboží	název	bal.	cena (Kč/ks) bez DPH	cena (Kč/ks) s DPH
228227	tekutý čisticí přípravek do myček nádobí	5 l	395,00	474,00

Tablety na oplachování sklenic

• cena za 1 bal. = 75 tablet



- i** • JEDNOTLIVĚ VYJÍMATELNÉ
- UDRŽUJÍ STABILNÍ PIVNÍ PĚNU, SNIŽUJÍ VÝČEPNÍ ZTRÁTY, ROZPOUŠTĚJÍ ZBYTKY, MASTNOTU A OTISKY RTĚNKY
- PRO PROFESIONÁLNÍ POUŽITÍ
- VÍCE INFORMACÍ V KOUTKU HACCP

číslo zboží	název	bal.	cena (Kč/bal.) bez DPH	cena (Kč/bal.) s DPH
210732	tablety na oplachování sklenic	75 tablet	425,00	510,00



Tablety na mytí výčepního skla

• cena za 600 g



- i** • VYSOCE ÚČINNÝ PŘÍPRAVEK PRO TLAKOVÉ OPLACHOVAČE A OPLACHOVACÍ NÁDOBY
- ZANECHÁVÁ VYSOKÝ LESK, SPOLEHLIVĚ ODMAŠŤUJE

číslo zboží	název	bal.	cena (Kč/ks) bez DPH	cena (Kč/ks) s DPH
92316	tablety na mytí výčepního skla	600 g	239,00	286,80

Tekutý oplachovací a lešticí prostředek do strojních myček nádobí

• cena za 5 l

- i** • VYSOCE KONCENTROVANÝ
- NEUTRALIZACÍ USAZENÝCH LÁTEK ZABRAŇUJE VZNIKU ZÁVOJŮ A SKVRN OD TVRDÉ VODY



číslo zboží	název	bal.	cena (Kč/ks) bez DPH	cena (Kč/ks) s DPH
175972	tekutý oplachovací a lešticí prostředek do strojních myček nádobí	5 l	215,00	258,00

Tekutý prostředek na mytí skla

• cena za 5 l

- i** • VYSOCE KONCENTROVANÝ, SNIŽENÝ OBSAH ALKÁLÍ ZABRAŇUJE NALEPŤAVÁNÍ A MATNĚNÍ SKLA
- OBSAHUJE TENZID, KTERÝ ZARUČÍ PERFEKTNÍ LESK A OCHRANU UMYVANÉHO SKLA



číslo zboží	název	bal.	cena (Kč/ks) bez DPH	cena (Kč/ks) s DPH
175971	tekutý prostředek na mytí skla	5 l	225,00	270,00

Prostředek na strojní mytí nádobí

• cena za 5 l

- i** • VYSOCE KONCENTROVANÝ
- NEUTRALIZACÍ USAZENÝCH LÁTEK ZABRAŇUJE VZNIKU ZÁVOJŮ A SKVRN OD TVRDÉ VODY



číslo zboží	název	bal.	cena (Kč/ks) bez DPH	cena (Kč/ks) s DPH
175969	prostředek na strojní mytí nádobí	5 l	225,00	270,00



1 Čistící přípravek na skleněné plochy

• cena za 500 ml



- i** PRO PROFESIONÁLNÍ POUŽITÍ, VÍCE INFORMACÍ V KOUTKU HACCP
- DOBŘE PŘILNAVÁ ČISTÍCÍ PĚNA, ODSTRANUJE KOUŘOVÉ A TUKOVÉ POVLAKY, OTISKY PRSTŮ
- VHODNÝ PRO ČIŠTĚNÍ ZRCADEL, SKLENĚNÝCH VITRÍN A REGÁLŮ, STOLŮ, VNITŘNÍCH SKEL, PLASTOVÝCH OKENNÍCH RÁMŮ, AKRYLOVÝCH POVRCHŮ



číslo zboží	název	bal.	cena (Kč/ks) bez DPH	cena (Kč/ks) s DPH
155069	čistící přípravek na skleněné plochy	500 ml	72,50	87,00

2 Lapač cigaretového dýmu

• cena za 500 ml



- i** PRO PROFESIONÁLNÍ POUŽITÍ, VÍCE INFORMACÍ V KOUTKU HACCP
- SPECIÁLNĚ PROTI TABÁKOVÉMU ZÁPACHU A JINÝM NEPŘÍJEMNÝM PACHŮM
- ZAJIŠŤUJE ČERSTVÝ VZDUCH, NIKOLIV POUHÉ PŘEKRYTÍ ZÁPACHU, JEMNĚ ROZPŘÁSENÍ



číslo zboží	název	bal.	cena (Kč/ks) bez DPH	cena (Kč/ks) s DPH
176022	lapač cigaretového dýmu	500 ml	255,00	306,00

3 Čistící prostředek na dřevo a parkety

• cena za 2 l



- i** PRO PROFESIONÁLNÍ POUŽITÍ, VÍCE INFORMACÍ V KOUTKU HACCP
- S ROZPOUŠTĚDLEM NIKOTINU, ŠETRNĚ ODSTRANUJE NIKOTINOVÉ A JINÉ NEČISTOTY
- ČISTÍ A PEČUJE ZÁROVEN
- PO POUŽITÍ ZŮSTÁVA POUZE OCHRANNÝ POVLAK BEZ VOSKOVÉ VRSTVY
- PRO POVRCHOVÉ UZAVŘENÉ A LAKOVANÉ DRUHY DŘEV
- VHODNÝ PRO VÝČEPY, DVEŘE, PARAPETY, STROPY, NÁBYTEK, POVRCHY DŘEVA A PARKETY



číslo zboží	název	bal.	cena (Kč/ks) bez DPH	cena (Kč/ks) s DPH
155098	čistící prostředek na dřevo a parkety	2 l	229,00	274,80



1 Vonný olej

- 2 druhy
- cena za 1 l

- i**
- PRO PROFESIONÁLNÍ POUŽITÍ. VÍCE INFORMACÍ NALEZNETE V KOUTKU HACCP
 - V NEZŘEDĚNÉ FORMĚ MOŽNĚ POUŽÍT PŘÍMO NA DLAŽDIČKY, SANITÁRNÍ ZAŘÍZENÍ, DO DRŽÁKU NA WC ŠTĚTKU NEBO PRO NÁDOBY S DEKORAČNÍMI KAMENY
 - ZŘEDĚNÉ VODOU VHODNĚ PRO MYTÍ SPOLU S ČISTICÍMI PROSTŘEDKY NEBO PRO VONNÉ LAMPY SE SVÍČKOU



číslo zboží	název	bal.	cena (Kč/ks) bez DPH	cena (Kč/ks) s DPH
155061	s vůní limetky	1 l	240,00	288,00
155063	s vůní květin	1 l	240,00	288,00

2 Čistič sanitárních odpadů

- cena za 1 kg

- i**
- PRO PROFESIONÁLNÍ POUŽITÍ. VÍCE INFORMACÍ NALEZNETE V KOUTKU HACCP
 - VHODNÝ PRO KUCHYŇNÉ I KOUPELNY
 - ZNIČÍ ZÁPACH A CHUCHVALCE VLASŮ



číslo zboží	název	bal.	cena (Kč/ks) bez DPH	cena (Kč/ks) s DPH
155071	čistič sanitárních odpadů	1 kg	115,00	138,00

3 Odstraňovač močového kamene

- cena za 750 ml

- i**
- PRO PROFESIONÁLNÍ POUŽITÍ. VÍCE INFORMACÍ V KOUTKU HACCP
 - RYCHLÉ A SNADNÉ ODSTRANĚNÍ VENKOVNÍHO KAMENE Z PŘÍSTROJŮ, PŘEDMĚTŮ A PLOCH
 - PRO ZÁKLADNÍ ČIŠTĚNÍ V KOUPELNĚ, WC, KUCHYŇI A ČIŠTĚNÍ PRODEJNÍCH PULTŮ
 - VYNIKAJÍCÍ ODVÁPŇOVACÍ SCHOPNOST, DLOUHODOBÝ ÚČINEK, BEZ PARFÉMŮ A BARVIV



číslo zboží	název	bal.	cena (Kč/ks) bez DPH	cena (Kč/ks) s DPH
155081	odstraňovač močového kamene	750 ml	129,00	154,80

4 Čisticí prostředek na kamennou dlažbu a obkládačky

- cena za 2 l

- i**
- PRO PROFESIONÁLNÍ POUŽITÍ. VÍCE INFORMACÍ V KOUTKU HACCP
 - VYSOCE ÚČINNÝ, NEZANECHÁVÁ ŽÁDNOU VOSKOVOU VRSTVU, SCHNE BEZ ŠMOUH
 - POUŽITÍ PRO GLAZOVANÉ KERAMICKÉ DLAŽDICE, PÓROVINOVÉ A KAMENINOVÉ DLAŽDICE, KAMENNÉ PODLAHY, STĚNY, SCHODIŠTĚ AJ., ZANECHÁ PŘÍJEMNOU A ČERSTVOU VŮNI



číslo zboží	název	bal.	cena (Kč/ks) bez DPH	cena (Kč/ks) s DPH
155099	čisticí prostředek na kamennou dlažbu a obkládačky	2 l	219,00	262,80

Zářivá čistota bez námahy



Pulirapid 2x 500 ml, 750 ml

Neporazitelná kvalita v boji proti vodnímu kameni!

Pulirapid obsahuje unikátní směs účinných kyselin, které dokonale odstraní vodní kámen, rez i veškerou špínu, ale zároveň nepoškodí čistěný povrch. Pulirapid působí ihned a díky aplikační trysce se dostane i do spár. Nové balení navíc dobře padne do ruky.

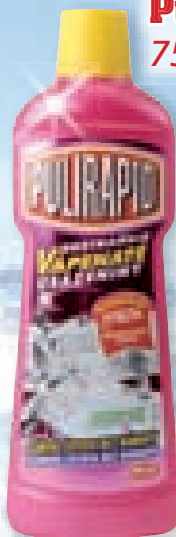

Pulirapid Aceto 750 ml

Neporazitelná kvalita v boji proti vodnímu kameni!

Pulirapid Aceto obsahuje kromě směsi účinných kyselin i přírodní ocet, takže nejenže odstraní veškerý vodní kámen i rez, ale absorbuje navíc nepříjemné pachy a povrch zanechá třpytivě lesklý.

OBSAHUJE PŘÍRODNÍ OCET!

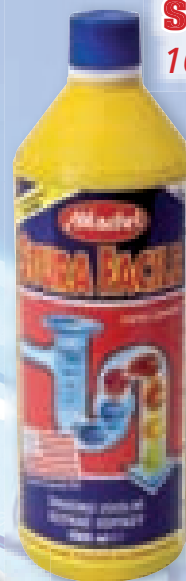

Stura Facile 1000 ml

Mimořádně účinný čistič odpadů!

Díky svému jedinečnému složení je Stura Facile mimořádně účinný čistič odpadů. Jeho použití je jednoduché a rychlé, během 15 minut vyčistí odpady umyvadel i dřezů a do 25 minut odpady WC. Je určen pouze k pročištění plastových a keramických odpadů. **Pozor žiravina!** Obsahuje koncentrovanou kyselinu sírovou.



Pulirapid Casa Muschio Bianco 1500 ml

Přítelkyně domova

Naprostě jedinečný pomocník při efektivním úklidu k dosažení dokonalé hygieny. Tekutý čistič Pulirapid Casa se čpavkem s příjemnou vůní bílého muškátu lze použít na veškeré omyvatelné povrchy, které vyčistí a díky obsahu čpavku rychle oschnou a zůstávají beze šmouh.

BEZ OPLACHOVÁNÍ!



Sgrassa Brilla 2x 750 ml

Odstraní mastnotu i z motorů!

Přípravek spolehlivě odmastí a odstraní připáleniny i zbytky jídla z kuchyňských sporáků, trub, grilů, hrnců, kráječů či obkládaček a zanechá povrchy perfektně čisté. Sgrassa Brilla zaručeně odstraní mastnotu z motorů, převodovek či dílen, a tak se stává nepostradatelným pomocníkem i pro profesionální použití.



Disinfekto 5000 ml

Likviduje bakterie a plísňe i v kuchyni!

Univerzální čistič a dezinfekční prostředek Disinfekto, který má všestranné použití jak v domácnosti, tak v průmyslových zařízeních. Ničí bakterie a plísňe na podlahách, kachličkách, dezinfikuje vnitřky ledniček a díky zařazení biocidu do kategorie 2 i 4 ho lze použít i na pracovní kuchyňské povrchy, kráječe i nože v potravinářských či gastronomických zařízeních.

Upozornění! Používejte biocidní přípravky bezpečně! Před použitím si vždy přečtěte údaje na obale a připojené informace o přípravku.

číslo zboží	název	bal.	cena za	cena (Kč/ks) bez DPH	cena (Kč/ks) s DPH
167711	Pulirapid čistič prostředek	2x 500 ml	500 ml	37,50	45,00
178121	Pulirapid Aceto čistič prostředek	750 ml	750 ml	49,00	58,80
167718	Stura Facile čistič odpadů	1 l	1 l	69,90	83,88
203068	Pulirapid Casa univerzální čistič prostředek	1,5 l	1,5 l	45,00	54,00
167724	Sgrassa Brilla čistič prostředek	2x 750 ml	750 ml	54,50	65,40
167720	Disinfekto dezinfekční a čistič prostředek	5 l	5 l	129,00	154,80



Jar Expert Nový čisticí systém pro profesionály

Nevíte, jak co nejučinněji zatočit se špinavou kuchyní? Naštěstí je tu odborník, který vám s tím pomůže. Nová řada přípravků Jar Expert si hravě poradí s čištěním nádobí, různými povrchy a většími plochami každé kuchyně či provozovny. Díky svému jedinečnému složení vyhovují výrobky řady Jar Expert profesionálním potřebám v pohostinství a poskytují vynikající výsledky mytí i čištění.



Prostředek na ruční mytí nádobí

- bal.: 5 l
- cena za 5 l
- Skvěle odstraňuje mastnotu a nečistoty
- Pouze pro ruční mytí nádobí



číslo zboží	název	bal.	cena (Kč/ks) bez DPH	cena (Kč/ks) s DPH
204871	prostředek na ruční mytí nádobí	5 l	175,00	210,00



Extra silný kuchyňský odmašťovač

- bal.: 5 l
- cena za 5 l
- 5x rychleji odmašťuje oproti běžnému Jaru
- Na smývání mastnoty z povrchů podlah, sporáků, ploten na smažení či vyvažovacích fritéz



číslo zboží	název	bal.	cena (Kč/ks) bez DPH	cena (Kč/ks) s DPH
204875	extra silný kuchyňský odmašťovač	5 l	359,00	430,80



Prostředek na mytí nádobí v průmyslových myčkách

- bal.: 10 l
- cena za 10 l
- Vysoká síla mytí a prevence usazování vodního kamene
- Pro profesionální myčky nádobí s krátkým cyklem



číslo zboží	název	bal.	cena (Kč/ks) bez DPH	cena (Kč/ks) s DPH
204873	prostředek na mytí nádobí v průmyslových myčkách	10 l	879,00	1 054,80



Prostředek na oplachování

- bal.: 10 l
- cena za 10 l
- Zaručuje suché a zářivé nádobí
- Pro profesionální myčky nádobí s krátkým cyklem



číslo zboží	název	bal.	cena (Kč/ks) bez DPH	cena (Kč/ks) s DPH
204874	prostředek na oplachování	10 l	879,00	1 054,80



Tablety do myčky nádobí

- bal.: 100ks
- cena za 100ks
- Rychle se rozpouští a působí od začátku mycího cyklu
- Myje, usnadňuje oplachování, obsahuje sůl, dodává lesk kovům a chrání sklo
- Pro myčky nádobí s dlouhým cyklem



číslo zboží	název	bal.	cena (Kč/ks) bez DPH	cena (Kč/ks) s DPH
204872	tablety do myčky nádobí	100 ks	329,00	394,80

Všechny produkty Jar Expert z řady P&G Professional jsou součástí nového obchodního programu určeného výhradně profesionálům v segmentu HoReCa. K dostání ve velkoobchodních střediscích MAKRO.



PROSTŘEDKY NA RUČNÍ MYTÍ NÁDOBÍ



Apple

Hygiene Fresh

3x ACTION

- 1) EXTRA SILNÁ ODMAŠŤOVACÍ SÍLA
- 2) ÚČINNÝ PROTI NEPŘÍJEMNÉMU ZÁPACHU
- 3) NEPŘEKONATELNÝ LESK

Pur

- více druhů
- cena za 900 ml

číslo zboží	název	bal.	cena (Kč/ks) bez DPH	cena (Kč/ks) s DPH
141639	apple	3× 900 ml	39,90	47,88
192493	hygiene fresh	3× 900 ml	39,90	47,88

NOVÝ PUR PURE&NATURAL

Jedinečné spojení síly a vůně:

- silný odmašťovací účinek
- podmanivá vůně exotických květin

Pur

- více druhů
- cena za 750 ml

číslo zboží	název	bal.	cena (Kč/ks) bez DPH	cena (Kč/ks) s DPH
242192	magnolia	3× 750 ml	39,90	47,88
242193	lemon flower	3× 750 ml	39,90	47,88
242196	black orchid	3× 750 ml	39,90	47,88



Black Orchid



Magnolia



Lemon Flower

BALSAM

Silný proti mastnotě,
jemný k Vaším rukám.

Pur Balsam

- více druhů
- cena za 900 ml

číslo zboží	název	bal.	cena (Kč/ks) bez DPH	cena (Kč/ks) s DPH
140338	aloe vera	3× 900 ml	39,90	47,88
141668	camomile	3× 900 ml	39,90	47,88
185381	hands & nails	3× 900 ml	39,90	47,88

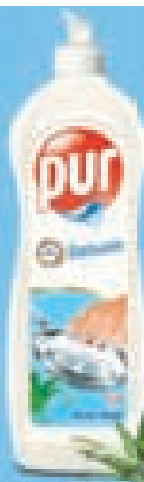

Aloe Vera



Hands & Nails

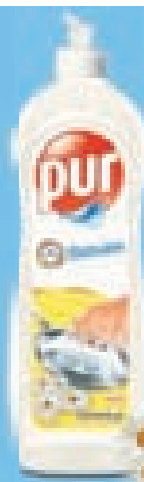

Camomile





Prostředek na mytí nádobí

- více druhů
- cena za 500 ml

i • PRO RUČNÍ MYTÍ NÁDOBÍ, S PŘÍJEMNOU VŮNÍ, NEVYSOŠÍ POKOŽKU



NĚDY NEJLEPŠÍ CENA
aro

číslo zboží	název	bal.	cena (Kč/ks) bez DPH	cena (Kč/ks) s DPH
222827	jablko	6× 500 ml	9,90	11,88
222828	balzám	6× 500 ml	9,90	11,88
222829	citron	6× 500 ml	9,90	11,88

Prostředek na mytí nádobí

- více druhů
- cena za 1 l

i • NEKOMPROMISNÍ K MASTNOTĚ, JEMNÝ K RUKÁM
• DÍKY VYLEPŠENÉ VISKOZITĚ JE TAK HUSTÝ, ŽE VYDRŽÍ NA HOUBIČCE DĚLE NEŽ KDYKOLIV PŘEDTÍM



číslo zboží	název	bal.	cena (Kč/ks) bez DPH	cena (Kč/ks) s DPH
112963	tee tree & mint	3× 1 l	35,50	42,60
135933	camomile & vitamin	3× 1 l	35,50	42,60
222349	pomegranate	3× 1 l	35,50	42,60
361088	lemon	3× 1 l	35,50	42,60

Prostředek na mytí nádobí

- 2 druhy
- cena za 5 l

i • PRO RUČNÍ MYTÍ NÁDOBÍ, ČISTÍ EFEKTIVNĚ A ODSTRÁŇUJE MASTNOTU I VE STUĐENÉ VODĚ



NĚDY NEJLEPŠÍ CENA
aro

číslo zboží	název	bal.	cena (Kč/ks) bez DPH	cena (Kč/ks) s DPH
243203	jablko	5 l	63,90	76,68
243206	citron	5 l	63,90	76,68

Prostředek na mytí nádobí

- cena za 500 ml

i • KONCENTRÁT, VHODNÝ K RUČNÍMU MYTÍ NÁDOBÍ, SKLA A PORCELÁNU
• S ODMAŠŤOVACÍ SCHOPNOSTÍ A PŘÍJEMNOU VŮNÍ
• MÁ NEUTRÁLNÍ PH, NEOBSAHUJE FOSFÁTY, BIOLOGICKY ODBOURATELNÝ



číslo zboží	název	bal.	cena (Kč/ks) bez DPH	cena (Kč/ks) s DPH
209039	prostředek na mytí nádobí	4× 500 ml	16,50	19,80

Prostředek na mytí nádobí

- cena za 5 l

i • PROSTŘEDEK JE URČEN NA MYTÍ A ČIŠTĚNÍ NÁDOBÍ, ALE I PODLAH, OKEN ATD.
• MÁ VYNIKAJÍCÍ ODMAŠŤOVACÍ SCHOPNOSTI, DOBRŮU PĚNIVOST A PŘÍJEMNOU PARFEMACI



číslo zboží	název	bal.	cena (Kč/ks) bez DPH	cena (Kč/ks) s DPH
208451	prostředek na mytí nádobí	5 l	71,90	86,28

Prostředek na nádobí

- cena za 10 kg

i • TEKUTÝ PROSTŘEDEK VHODNÝ PRO MYTÍ NÁDOBÍ S VŮNÍ LIMETKY, ŠETRNÝ K RUKÁM, ODSTRÁŇUJE MASTNOTU, ZANECHÁVÁ LESK, PH NEUTRÁLNÍ, BEZ FOSFÁTŮ



číslo zboží	název	bal.	cena (Kč/ks) bez DPH	cena (Kč/ks) s DPH
360789	prostředek na mytí nádobí	10 kg	159,00	190,80



FINISH QUANTUM

- Dodává nejlepší čistící výkon ze všech produktů FINISH.
- Obsahuje prostředek na mytí (detergent), aktivní enzymy, prostředek na oplachování (leštidlo), změkčovač sůl, prostředky na ochranu skla a gel pro zářivý lesk.

Tablety do myčky nádobí Quantum

- cena za 40 ks

číslo zboží	název	bal.	cena (Kč/ks) bez DPH	cena (Kč/ks) s DPH
225790	tablety do myčky nádobí Quantum	5× 40 ks	167,40	200,88



FINISH ALL IN 1

- V každé tabletě jsou obsaženy všechny funkce, které potřebujete pro perfektně čisté nádobí (detergent, leštidlo, sůl, ochrana skla a funkce odmáčení nečistot).

Tablety do myčky nádobí All in 1

- 2 druhy • cena za 84 ks

číslo zboží	název	bal.	cena (Kč/ks) bez DPH	cena (Kč/ks) s DPH
234893	lemon	3× 84 ks	289,00	346,80
234889	regular	3× 84 ks	289,00	346,80



FINISH CLASSIC

- Přípravek obsahující vysoce účinný detergent. K zajištění skvělých výsledků je třeba do myčky přidat sůl a leštidlo.

Tablety do myčky nádobí Classic

- cena za 114 ks

číslo zboží	název	bal.	cena (Kč/ks) bez DPH	cena (Kč/ks) s DPH
234896	classic regular	3× 114 ks	289,00	346,80



FINISH prostředky péče o myčku

- Není to jen Vaše nádobí, které potřebuje péči. Vaše myčka je neustále v činnosti, a aby Vám poskytla dokonalé výsledky, máme v sortimentu prostředky zvyšující její výkon – čistí myčku a osvěžovač.

Čistič do myčky nádobí

- 2 druhy • cena za 250 ml

Deo do myčky nádobí

- bal.: 1× komplet (1× rámeček pro uchycení náhradní náplně + 2× náhradní náplň) • cena za 1 bal.

číslo zboží	název	bal.	cena (Kč/ks) bez DPH	cena (Kč/ks) s DPH
182878	regular	2× 250 ml	72,90	87,48
213691	lemon	2× 250 ml	72,90	87,48
233310	deo do myčky nádobí	1× komplet	109,00	130,80



QUANTUM

ALL IN 1

CLASSIC



Mycí prostředek



Funkce odmáčení



Leštidlo & Sůl



Bez rozbalování



Gel pro zářivý lesk





Tablety do myčky nádobí 3v1

• cena za 80 ks

VŽDY NELEPŠÍ CENA
aro

- TABLETY DO MYČKY LZE POUŽÍT VE VŠECH BĚŽNÝCH MYČKÁCH K MYTÍ NÁDOBÍ
- S INTEGROVANÝM LEŠTIDLEM A FUNKCÍ SOLI

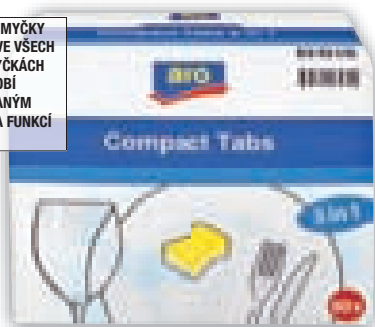

číslo zboží	název	bal.	cena (Kč/ks) bez DPH	cena (Kč/ks) s DPH
188810	tablety do myčky nádobí 3v1	80 ks	155,00	186,00

Leštidlo do myčky nádobí

• cena za 1 l

VŽDY NELEPŠÍ CENA
aro

- PERFEKTNÍ LESK
- USNADŇUJE SCHNUTÍ A ZABRAŇUJE TVORBĚ VÁPENATÝCH SKVRN



číslo zboží	název	bal.	cena (Kč/ks) bez DPH	cena (Kč/ks) s DPH
186363	leštidlo do myčky nádobí	1 l	27,90	33,48

Deo do myčky nádobí

• cena za 1 ks

- VŮŇ DO MYČEK S ANTIBAKTERIÁLNÍM ÚČINKEM
- VONÍ A ODSTRÁŇUJE NEPŘÍJEMNÉ PACHY



číslo zboží	název	bal.	cena (Kč/ks) bez DPH	cena (Kč/ks) s DPH
226419	deo do myčky nádobí	2 ks	32,50	39,00

Tablety do myčky nádobí 2v1

• cena za 120 ks

VŽDY NELEPŠÍ CENA
aro

- DVOUFÁZOVÝ VYSOCE ÚČINNÝ MYCÍ PROSTŘEDEK PRO AUTOMATICKÉ MYČKY NÁDOBÍ
- ŽLUTÁ ČISTIČÍ SLOŽKA ODSTRÁŇUJE ZASCHLÉ ZBYTKY JÍDEL A ZABRAŇUJE TVORBĚ VODNÍHO KAMENE
- BÍLÁ FÁZE OPTIMALIZUJE VÝSLEDEK MYTÍ A ODSTRÁŇUJE ZASCHLÉ SKVRNY OD ČAJE, KÁVY A DALŠÍCH NEČISTOT

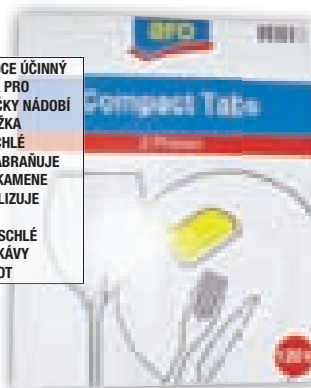

číslo zboží	název	bal.	cena (Kč/ks) bez DPH	cena (Kč/ks) s DPH
188809	tablety do myčky nádobí 2v1	120 ks	215,00	258,00

Sůl do myčky nádobí

• cena za 2 kg

VŽDY NELEPŠÍ CENA
aro

- SPECIÁLNÍ SŮL REGENEROUJE NÁPLŇ FILTRU NA ZMĚKČOVÁNÍ VODY, ČIŠTÍ CHRÁNÍ MYČKU PŘED USAZOVÁNÍM VODNÍHO KAMENE



číslo zboží	název	bal.	cena (Kč/ks) bez DPH	cena (Kč/ks) s DPH
177861	sůl do myčky nádobí	2 kg	31,50	37,80

Tablety do myčky nádobí

• cena za 70 ks

- DOKONALE ODSTRÁNÍ 24h ZASCHLOU MASTNOTU
- KAŽDÁ KAPSE S PŘÍJEMNOU VŮNÍ JE 100% ÚČINNÁ A ZANECHÁVÁ NÁDOBÍ VYSOCE LESKLÉ
- TABLETY SE NEROZBALUJÍ A VKLÁDAJÍ PŘÍMO DO MYČKY



číslo zboží	název	bal.	cena (Kč/ks) bez DPH	cena (Kč/ks) s DPH
221550	lemon	70 ks	299,00	358,80
233935	orange	70 ks	299,00	358,80



Gel do myčky nádobí

- 2 druhy
- cena za 700 ml

i • MULTIFUNKČNÍ SYSTÉM, PRO HYGIENICKOU ČISTOTU A OSLNIVÝ LESK



Somat

číslo zboží	název	bal.	cena (Kč/ks) bez DPH	cena (Kč/ks) s DPH
181764	Somat Perfect	2× 700 ml	144,95	173,94
208393	Somat Vinegar	2× 700 ml	144,95	173,94

Tablety do myčky nádobí

- cena za 52 ks

i • TABLETY SE SPECIÁLNÍ EXPRESS POWER RECEPTUROU – ROZPOUŠTĚJÍ SE RYCHLEJI A ZAJIŠTÍJÍ TAK PERFECTNÍ ČISTOTU BĚHEM VŠECH MYČÍCH PROGRAMŮ



Somat

číslo zboží	název	bal.	cena (Kč/ks) bez DPH	cena (Kč/ks) s DPH
244455	tablety do myčky nádobí	52 ks	289,90	347,88

Tablety do myčky nádobí

- cena za 114 ks

i • SOMAT STANDARD SE SODA EFEKTEM ODSTRANÍ I ODOLNÉ A ZASCHLÉ SKVRNY – PRO DOKONALOU ČISTOTU A OSLNIVÝ LESK VAŠEHO NÁDOBÍ



Somat

číslo zboží	název	bal.	cena (Kč/ks) bez DPH	cena (Kč/ks) s DPH
244460	Somat	114 ks	369,00	442,80

Sůl do myčky nádobí

- cena za 1,5 kg

i • SOMAT SŮL DO MYČKY CHRÁNÍ MYČKU PŘED VZNIKEM USAZENIN VODNÍHO KAMENE A PRODLUŽUJE ŽIVOTNOST VAŠÍ MYČKY. SŮL POMÁHÁ ODSTRANOVAT VÁPNIK Z VODY A TAK ZABRAŇUJE VYTVÁŘENÍ STOP PO KAPKÁCH VODY NA SKLENIČKÁCH

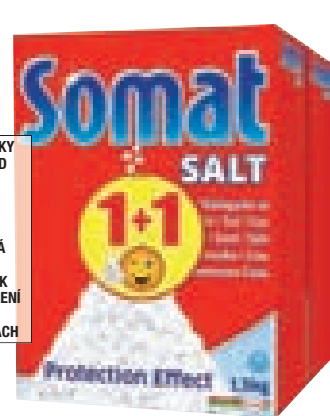

Somat

číslo zboží	název	bal.	cena (Kč/ks) bez DPH	cena (Kč/ks) s DPH
244463	sůl do myčky nádobí	2× 1,5 kg	106,00	127,20

Prášek do myčky nádobí

- 2 druhy
- cena za 2,5 kg

i • KLASICKÝ MYČÍ PROSTŘEDEK NA NÁDOBÍ, K ZAJIŠTĚNÍ SKVĚLÝCH VÝSLEDKŮ JE TŘEBA PŘIDAT SŮL A LÉŠTIDLO



finish

číslo zboží	název	bal.	cena (Kč/ks) bez DPH	cena (Kč/ks) s DPH
479063	regular	2,5 kg	185,00	222,00
479076	lemon	2,5 kg	185,00	222,00

Prášek do myčky nádobí

- cena za 4,5 kg

i • MIMOŘÁDNĚ SILNÝ PŘÁŠEK NA MYTÍ NÁDOBÍ V MYČCE SE SODA EFEKTEM ODSTRANÍ ODOLNOU MASTNOTU A ZAPEČENÉ ZBYTKY JÍDLA V PRŮBĚHU KAŽDÉHO MYČÍHO PROGRAMU



Somat

číslo zboží	název	bal.	cena (Kč/ks) bez DPH	cena (Kč/ks) s DPH
204258	prášek do myčky nádobí	4,5 kg	275,00	330,00

Čisticí písek

• cena za 550 g

- **PROSTŘEDEK S ABRAZIVEM NA KUCHYNSKÉ NÁDOBÍ, SPORÁKY, VANY, UMYVADLA, ARMATURY, KERAMICKÉ OBKLADY A DALŠÍ POVRCHY**
- **OBSAHUJE AKTIVNÍ CHLOR**

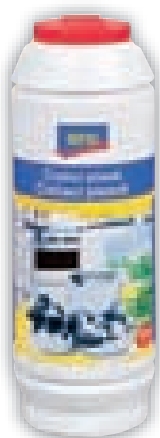

NĚDY NELEPŠÍ CENA
aro

číslo zboží	název	bal.	cena (Kč/ks) bez DPH	cena (Kč/ks) s DPH
225548	čisticí písek	4× 550 g	16,50	19,80

Tekutý čisticí písek

• cena za 500 ml

- **K ODSTRANĚNÍ ZVLÁŠTĚ ÚPORNÝCH NEČISTOT, JAKO JSOU PŘÍPÁLENINY, ZASCHLÉ ZBYTKY JÍDLA NA SPORÁČÍCH, ZBYTKY MÝDLA NA UMYVADLECH A VANÁCH, VÁPENATÉ USAZENINY NA KACHLÍCH**



NĚDY NELEPŠÍ CENA
aro

číslo zboží	název	bal.	cena (Kč/ks) bez DPH	cena (Kč/ks) s DPH
230453	tekutý čisticí písek	4× 500 ml	13,20	15,84

Tekutý čisticí písek

• více druhů
• cena za 500 ml

- **ČISTÍ S VĚTŠÍ ÚČINNOSTÍ A BEZ ŠKRÁBANCŮ, POVRCHY TAK ZŮSTANOU DÉLE JAKO NOVÉ**
- **VARIANTY CREAM (BÍLÁ) A LEMON (ŽLUTÁ) JSOU VHDNÉ PRO SNADNÉ ČIŠTĚNÍ KUCHYNSKÝCH POVRCHŮ, HRNCŮ A PÁNVI, DLAŽDIC, VAN A UMYVADEL**
- **VARIANTA BLEACH (ZELENÁ) JE OBOHACENA O AKTIVNÍ BĚLICÍ PŘÍRADU, KTERÁ ODSTRANÍ I ZASCHLÉ STOPY PO KÁVĚ, VÍNĚ, ČAJI A BARVĚ NA VLASY**



číslo zboží	název	bal.	cena (Kč/ks) bez DPH	cena (Kč/ks) s DPH
59319	lemon	2× 500 ml	47,50	57,00
59358	cream	2× 500 ml	47,50	57,00
385801	bleach	2× 500 ml	47,50	57,00

Práškový čistič na nádobí

• cena za 400 g

- **PRÁŠKOVÝ ABRAZIVNÍ PROSTŘEDEK SLOUŽÍCÍ K MECHANICKÉMU ODSTRANĚNÍ PŘÍPÁLENIN A JINÝCH NEČISTOT Z NÁDOBÍ, DŘEZŮ, VAN A UMYVADEL**



Citra

číslo zboží	název	bal.	cena (Kč/ks) bez DPH	cena (Kč/ks) s DPH
61110	práškový čistič na nádobí	4× 400 g	17,90	21,48

Tekutý čisticí písek

• 2 druhy
• cena za 600 g

- **ABRAZIVNÍ PROSTŘEDEK S VYSOKOU ÚČINNOSTÍ, SNADNO ODSTRANÍ HRUBÉ NEČISTOTY I STARŠÍ PŘÍPÁLENINY**
- **VHDNÝ PRO ČIŠTĚNÍ SPORÁKŮ, DŘEZŮ, BATERIÍ, NÁDOBÍ, DLAŽBY AJ.**



Revall

číslo zboží	název	bal.	cena (Kč/ks) bez DPH	cena (Kč/ks) s DPH
44986	pomeranč	6× 600 g	23,50	28,20
123513	levandule	6× 600 g	23,50	28,20

Tekutý čisticí krém

• cena za 10 kg

- **ABRAZIVNÍ PROSTŘEDEK S VYSOKOU ÚČINNOSTÍ, SNADNO ODSTRANÍ HRUBÉ NEČISTOTY I STARŠÍ PŘÍPÁLENINY**
- **VHDNÝ PRO ČIŠTĚNÍ SPORÁKŮ, DŘEZŮ, BATERIÍ, NÁDOBÍ, DLAŽBY AJ.**



Revall

číslo zboží	název	bal.	cena (Kč/ks) bez DPH	cena (Kč/ks) s DPH
189215	tekutý čisticí krém	10 kg	315,00	378,00



Čisticí prostředek na kuchyně

• cena za 1 l

- i** RYCHLE A BEZ NÁMAHY ODSTRANÍ VŠECHNY SKVRNY A NEČISTOTY V KUCHYŇÍCH, POUŽÍVÁ SE PRO VŠECHNY OMYVATELNÉ PLOCHY A POVRCHY
- JE VELMI ŠETRŇY K VYBAVENÍ KUCHYŇI, SNADNÁ A BEZPEČNÁ APLIKACE S ROZPRAŠOVAČEM



číslo zboží	název	bal.	cena (Kč/ks) bez DPH	cena (Kč/ks) s DPH
227053	čisticí prostředek na kuchyně	1 l	25,90	31,08

Čisticí prostředek na kuchyně

• cena za 500 ml

- i** SNADNO ODSTRANÍ MASTNOU ŠPÍNU ZE VŠECH OMYVATELNÝCH POVRCHŮ, OBSAHUJE AKTIBAKTERIÁLNÍ PŘÍSDA, ROZPUSTÍ TUKY A ZAŠLOU MASTNOU ŠPÍNU, ZLIKVIDUJE NEČISTOTY, JE ŠETRŇY, S VŮNÍ



číslo zboží	název	bal.	cena (Kč/ks) bez DPH	cena (Kč/ks) s DPH
360620	čisticí prostředek na kuchyně	2x 500 ml	36,90	44,28

Čisticí prostředek na kuchyně

• cena za 750 ml

- i** OBSAHUJE ODMAŠŤOVACÍ LÁTKY, KTERÉ EFEKTIVNĚ ODSTRANÍ ODOLNOU ŠPÍNU, MASTNOTU, LEPKAVÉ USAZENINY ČI PŘÍPÁLENÉ ZBYTKY JÍDLA
- S ROZPRAŠOVAČEM, VHODNÝ PRO OMYVATELNÉ POVRCHY



číslo zboží	název	bal.	cena (Kč/ks) bez DPH	cena (Kč/ks) s DPH
94301	čisticí prostředek na kuchyně	750 ml	81,50	97,80

Čisticí prostředek na kuchyně

• cena za 500 ml

- i** SPECIÁLNÍ ČISTICÍ PROSTŘEDEK NA ODSTRÁNĚNÍ ORGANICKÝCH PŘÍPÁLENIN (TUKŮ A POKRMŮ) Z TRUB NA PEČENÍ A GRILŮ
- ODSTRANUJE MASTNOTU, UVOLŇUJE PŘÍPÁLENINY, NIČÍ BAKTERIE



číslo zboží	název	bal.	cena (Kč/ks) bez DPH	cena (Kč/ks) s DPH
227021	čisticí prostředek na kuchyně	2x 500 ml	38,50	46,20

Odstraňovač mastnoty

• cena za 750 ml

- i** VYSOCE ÚČINNÝ ALKALICKÝ PROSTŘEDEK K ČIŠTĚNÍ MASTNÝCH KUCHYŇSKÝCH POVRCHŮ, SPORÁKŮ MIKROVLNNÝCH TRUB A VEŠKERÝCH OMYVATELNÝCH PLOCH V DOMÁCNOSTI S PŘÍJEMNOU VŮNÍ



číslo zboží	název	bal.	cena (Kč/ks) bez DPH	cena (Kč/ks) s DPH
227055	odstraňovač mastnoty	750 ml	26,90	32,28

Čisticí prostředek na připálené povrchy

• cena za 500 ml

- i** INOVOVANÁ VARIANTA SPECIÁLNÍHO, VELMI ÚČINNĚHO PROSTŘEDKU NA ODSTRÁNĚNÍ PŘÍPÁLENÝCH TUKŮ A POKRMŮ Z NÁDOBÍ A PEČIČÍCH TRUB, VAŘIČŮ A VARNÉHO SKLA
- JE VHODNÝ PRO POUŽITÍ V KUCHYŇÍCH, V DOMÁCNOSTI I V RESTAURACÍCH
- PŘI ČIŠTĚNÍ NEDOCHÁZÍ K NARUŠOVÁNÍ SMALTU NEBO LEŠTĚNÉHO NÁDOBÍ
- LÁHEV JE OPATŘENA BEZPEČNOSTNÍM UZÁVĚREM



číslo zboží	název	bal.	cena (Kč/ks) bez DPH	cena (Kč/ks) s DPH
204979	čisticí prostředek na připálené povrchy	2x 500 ml	46,90	56,28



Čistící prostředek na grily a trouby

• cena za 400 ml

- i**
- VYSOCE ÚČINNÝ ALKALICKÝ PROSTŘEDEK, NIČÍ BAKTERIE
 - VHODNÝ PRO ODSTRANĚNÍ MASTNOTY Z GRILŮ, TRUB, SPORÁKŮ



INTEGRALINA

Čistící prostředek na trouby a grily

• cena za 750 g

- i**
- ČISTÍ SAMOČINNĚ
 - ÚČINNĚ VYČISTÍ I ODOLNOU ŠPÍNU, MASTNOTU, SAZE, ZBYTKY PŘIPÁLENÉHO JÍDLA NA GRILOVACÍCH ROŠTECH, VNITŘNÍM PROSTORU TROUBY, KAMNECH, HRNCÍCH...



Pfanal

číslo zboží	název	bal.	cena (Kč/ks) bez DPH	cena (Kč/ks) s DPH
42784	čistící prostředek na grily a trouby	3x 400 ml	30,90	37,08

číslo zboží	název	bal.	cena (Kč/ks) bez DPH	cena (Kč/ks) s DPH
230420	čistící prostředek na trouby a grily	750 g	44,90	53,88

Čistič na trouby a sporáky

• cena za 300 ml

- i**
- ÚČINNĚ ČISTÍ POVRCH TROUBY A SPORÁKU A ZÁROVEŇ ZANECHÁVÁ SVĚŽÍ CITRUSOVOU VŮNI
 - ROZPOUŠTÍ MASTNOTU A PŘÍPEČENÉ NEČISTOTY Z TRUB, KAMEN, ROŠTŮ, ROŽŇŮ, GRILŮ ATD.



Fortner

Čistící prostředek na grily

• cena za 1 l

- i**
- PRO PROFESIONÁLNÍ POUŽITÍ. VÍCE INFORMACÍ NALEZNETE V KOUTKU HACCP
 - SILNĚ VISKÓZNÍ ČISTÍCÍ PROSTŘEDEK PRO POUŽITÍ VNĚ I UVNITŘ GRILŮ, PEČIČÍCH TRUB A EMAILOVÝCH PEČIČÍCH PLECHŮ
 - S INTEGROVANÝM ŠTĚTCEM K NANAŠENÍ V LÁHVI 1 L
 - INTENZIVNÍ A RYCHLÝ ÚČINEK
 - NEDOCHÁZÍ K VÝVINU ŽÁDNÝCH JEDOVATÝCH VÝPARŮ



HACCP



číslo zboží	název	bal.	cena (Kč/ks) bez DPH	cena (Kč/ks) s DPH
225811	čistič na trouby a sporáky	300 ml	59,90	71,88

číslo zboží	název	bal.	cena (Kč/ks) bez DPH	cena (Kč/ks) s DPH
155101	čistící prostředek na grily	1 l	125,00	150,00

Čistič sklokeramických varných desek

• cena za 200 ml

- i**
- KRÉMOVÝ ČISTÍČ SKLOKERAMICKÝCH DESEK
 - ZANECHÁVÁ NA POVRCHU SKLOKERAMICKÉ DESKY NEVIDITELNÝ OCHRANNÝ FILM, KTERÝ SNÍŽÍ UPLÍVÁNÍ NOVÝCH SKVRN NA POVRCHU DESKY



Vitro-Clean

Čistící prostředek na nerez

• cena za 500 ml

- i**
- S OBSAHEM LEŠTÍCÍ FORMULE PEČUJE O NEREZOVÉ POVRCHY A ZANECHÁVÁ JE ZÁŘIVĚ LESKLÉ
 - ODSTRÁŇUJE HLUBOCE USAZENOU ŠPÍNU, NAPŘ. VODNÍ KÁMEN, ŠMOUHY, OTISKY PRSTŮ A MASTNOTU



Grif

číslo zboží	název	bal.	cena (Kč/ks) bez DPH	cena (Kč/ks) s DPH
78547	čistič sklokeramických varných desek	200 ml	87,90	105,48

číslo zboží	název	bal.	cena (Kč/ks) bez DPH	cena (Kč/ks) s DPH
135017	čistící prostředek na nerez	2x 500 ml	81,50	97,80

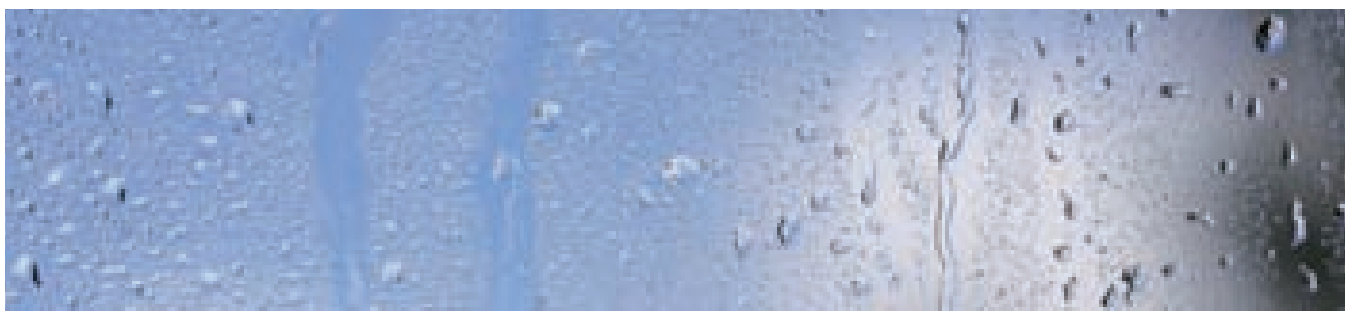

Čisticí prostředek na skla a okna

• cena za 500 ml

- i** • VHDNÝ PRO MYTÍ SKLENĚNÝCH A ZRCADLOVÝCH PLOCH
- VYSOKÉ LEŠTÍCÍ ÚČINKY, ODPUZUJE PRACH



VŽDY NEJLEPŠÍ CENA
aro

číslo zboží	název	bal.	cena (Kč/ks) bez DPH	cena (Kč/ks) s DPH
222834	čisticí prostředek na skla a okna	3× 500 ml	11,20	13,44

Čisticí prostředek na skla a okna s rozprašovačem

• cena za 1 l

- i** • VHDNÝ PRO MYTÍ SKLENĚNÝCH A ZRCADLOVÝCH PLOCH
- VYSOKÉ LEŠTÍCÍ ÚČINKY, ODPUZUJE PRACH
- S ROZPRAŠOVAČEM



VŽDY NEJLEPŠÍ CENA
aro

číslo zboží	název	bal.	cena (Kč/ks) bez DPH	cena (Kč/ks) s DPH
222835	čisticí prostředek na skla a okna s rozprašovačem	1 l	19,90	23,88

Čisticí prostředek na okna a rámy

• 2 druhy
• cena za 750 ml

- i** • ČISTIČ NA OKNA, KTERÝ SE ŘEDÍ VODOU, ČIMŽ NAPODOBUJE ZVYKY ČESKÝCH SPOTŘEBITELŮ
- NA NEČISTOTY OKEN, RÁMŮ A OKENNÍCH PARAPETŮ
- SPECIÁLNÍ TECHNOLOGIE AKTIVNĚ ZABRAŇUJE VZNIKU STOP PO DEŠTI



Cifra

číslo zboží	název	bal.	cena (Kč/ks) bez DPH	cena (Kč/ks) s DPH
167255	apple	2× 750 ml	40,50	48,60
355745	classic	2× 750 ml	40,50	48,60

Iron

• cena za 500 ml

- i** • TRADIČNÍ PROSTŘEDEK OSVĚDČENÉ KVALITY URČENÝ K MYTÍ, ČIŠTĚNÍ A LEŠTĚNÍ OKEN, SKLENĚNÝCH PLOCH, ZRCADEL, SKLENĚNÝCH TABULÍ A STOLŮ,
- OBSAHUJE ALKOHOL



IRON

číslo zboží	název	bal.	cena (Kč/ks) bez DPH	cena (Kč/ks) s DPH
388869	Iron	3× 500 ml	13,10	15,72

Čisticí prostředek skla a okna s rozprašovačem

• 2 druhy
• cena za 500 ml

- i** • DÍKY AKTIVNÍ SLOŽCE NA BÁZI OCTA (ZELENÝ) NEBO NA BÁZI ČPAVKU (MODRÝ) ÚČINNĚ VYČISTÍ MASTNOTU A ŠPÍNU Z OKEN, SKEL A JINÝCH POVRCHŮ
- VYSOKÝ LESK BEZ ŠMOUH



Mr Muscle

číslo zboží	název	bal.	cena (Kč/ks) bez DPH	cena (Kč/ks) s DPH
76362	zelený	2× 500 ml	35,50	42,60
414167	modrý	2× 500 ml	35,50	42,60

Čisticí prostředek na okna a rámy s rozprašovačem

• více druhů
• cena za 500 ml

- i** • RYCHLE A ÚČINNĚ ODSTRÁŇUJE BĚŽNÉ NEČISTOTY Z NEJROZDĚLNĚJŠÍCH POVRCHŮ, VHDNÝ I NA CHOULOSTIVÉ POVRCHY (NAPŘ. TELEVIZNÍ OBRAZOVKY, STEREO SOUPRAVY)
- S PĚNOVÝM ROZPRAŠOVAČEM



Cifra

číslo zboží	název	bal.	cena (Kč/ks) bez DPH	cena (Kč/ks) s DPH
31384	floral	2× 500 ml	40,50	48,60
85189	citrus	2× 500 ml	40,50	48,60
131596	apple	2× 500 ml	40,50	48,60
85020	universal	2× 500 ml	40,50	48,60



Čistící prostředek na okna

• cena za 500 ml

- i** NA MASTNOU A ZAŠLOU ŠPÍNU, DODÁVÁ LESK A NEZANECHÁVÁ ŠMOUHY
- POUŽÍVÁ SE NA SKLO, PLAST, KERAMICKÉ A NEREZOVÉ PLOCHY



číslo zboží	název	bal.	cena (Kč/ks) bez DPH	cena (Kč/ks) s DPH
132744	čistící prostředek na okna	2x 500 ml	29,90	35,88

Čistící prostředek na okna a rámy s rozprašovačem

• více druhů
• cena za 500 ml

- i** RYCHLE A ÚČINNĚ ODSTRÁňuje BĚŽNÉ NEČISTOTY Z NEJRŮZNĚJŠÍCH PLOCH, VHDNÝ I NA CHOULŮSTVÉ PLOCHY (NAPŘ. TELEVIZNÍ OBRAZOVKY, STEREO SOUPRAVY)
- S PĚNOVÝM ROZPRAŠOVAČEM



číslo zboží	název	bal.	cena (Kč/ks) bez DPH	cena (Kč/ks) s DPH
224545	Multi shine	2x 500 ml	40,50	48,60

Čistící prostředek na skleněné plochy

• cena za 1 l

- i** PROSTŘEDEK JE URČEN K MYTÍ OKEN, SKLENĚNÝCH PLOCH, VÝPLNÍ DVEŘÍ, VITRÍN, STOLNÍCH DESEK A VŠECH TYPŮ ZRCADEL SPŘÍJIVOU METODOU



číslo zboží	název	bal.	cena (Kč/ks) bez DPH	cena (Kč/ks) s DPH
233622	čistící prostředek na skleněné plochy	1 l	48,50	58,20

Čistící prostředek na skleněné plochy

• cena za 500 ml

- i** PRO PROFESIONÁLNÍ POUŽITÍ, VÍCE INFORMACÍ V KOUTKU HACCP
- DOBŘE PŘILNAVÁ ČISTÍCÍ PĚNA, ODSTRÁňuje KOUŘOVÉ A TUKOVÉ POVRLAKY, OTISKY PRSTŮ
- VHDNÝ PRO ČISTĚNÍ ZRCADEL, SKLENĚNÝCH VITRÍN A REGÁLŮ, STOLŮ, VNITŘNÍCH SKEL, PLASTOVÝCH OKENNÍCH RÁMŮ, AKRYLOVÝCH PLOCH



číslo zboží	název	bal.	cena (Kč/ks) bez DPH	cena (Kč/ks) s DPH
155069	čistící prostředek na skleněné plochy	500 ml	72,50	87,00

Čistící prostředek na skla a okna

• cena za 5 l

- i** VHODNÝ PRO MYTÍ SKLENĚNÝCH A ZRCADLOVÝCH PLOCH
- MÁ VYSOKÝ LEŠTÍCÍ ÚČINEK
- ODPUZUJE PRACH



číslo zboží	název	bal.	cena (Kč/ks) bez DPH	cena (Kč/ks) s DPH
222836	čistící prostředek na skla a okna	5 l	95,00	114,00

Čistič oken s alkoholem

• cena za 4,5 l

- i** ROVNOMĚRNĚ NANESTE NA PLOCHY ČISTĚNÉ PLOCHY A OTŘETE DO SUCHA HADŘÍKEM NEBO PAPIROVÝMI UTĚRKAMI, DODATEČNĚ LEŠTĚNÍ NENÍ POTŘEBA



číslo zboží	název	bal.	cena (Kč/ks) bez DPH	cena (Kč/ks) s DPH
51896	čistič oken s alkoholem	4,5 l	190,00	228,00

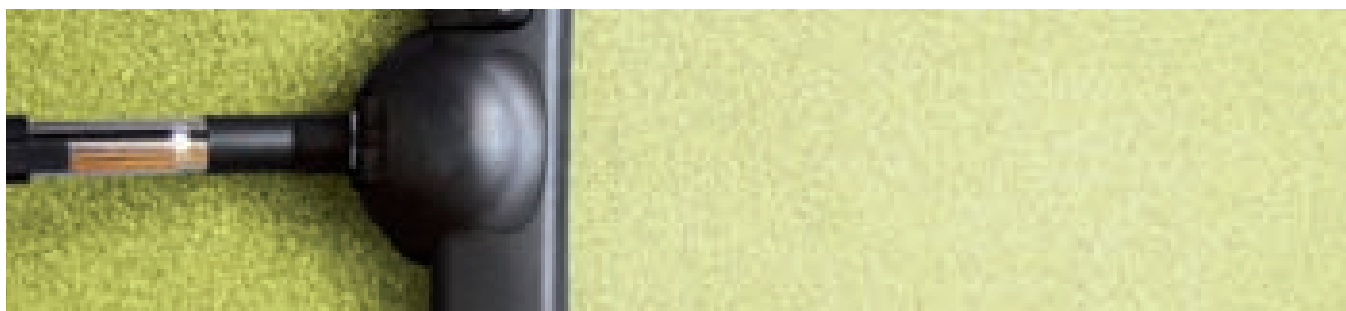

Prostředek na čištění koberců

- 2 druhy
- cena za 500 ml

- i**
- ČISTIČ KOBERCŮ STROJNÍ
 - SPECIÁLNÍ NEPĚNIVÝ PŘÍPRAVEK PRO STROJNÍ ČIŠTĚNÍ KOBERCŮ S VYSOKOU ČISTIČÍ SCHOPNOSTÍ
 - VÝROBEK JE URČEN NEJEN PRO ÚKLIDOVÉ FIRMY, ALE I PRO DOMÁCÍ POUŽITÍ
- i**
- ČISTIČ KOBERCŮ RUČNÍ
 - VELMI ÚČINNÝ PROSTŘEDEK PRO RUČNÍ ČIŠTĚNÍ S ANTISTATICKÝM ÚČINKEM, URČENÝ PRO KOBERCE A POTAHOVÉ LÁTKY



VŽDY NEJLEPŠÍ CENA
aro

číslo zboží	název	bal.	cena (Kč/ks) bez DPH	cena (Kč/ks) s DPH
230459	strojové čištění koberců	2x 500 ml	27,90	33,48
230460	ruční čištění koberců	2x 500 ml	27,90	33,48

Aktivní pěna na koberce a čalounění

- cena za 500 ml

- i**
- ČISTIČI PROSTŘEDEK NA BAZI TENZIDŮ A POLYMERNÍ DISPERZE, VHODNÝ NA VŠECHNY DRUHY KOBERCŮ, POTAHOVÝCH LÁTEK, ČALOUNĚNÉHO NÁBYTKU, ROHOŽÍ, KOBERCŮ V AUTOMOBILECH
 - AKTIVNÍ PĚNA SE ROZPOUŠTÍ A ODSTRANJUJE NEČISTOTY



PROSTŘEDEK

číslo zboží	název	bal.	cena (Kč/ks) bez DPH	cena (Kč/ks) s DPH
209037	aktivní pěna na koberce a čalounění	2x 500 ml	42,50	51,00

Prostředek na ruční čištění koberců

- cena za 500 ml

- i**
- VANISH ŠAMPON PRO RUČNÍ ČIŠTĚNÍ KOBERCŮ A ČALOUNĚNÍ SE SYSTÉMEM HLOUBKOVÉHO ČIŠTĚNÍ
 - DÍKY NOVÉMU SLOŽENÍ ŠAMPONU PRONIKÁ DO HLOUBKY VLÁKEN, ČIMŽ ODSTRANÍ I NEJMENŠÍ ČÁSTEČKY ŠPÍNÝ A ZANECHÁVÁ TAK KOBEREC ČISTÝ



číslo zboží	název	bal.	cena (Kč/ks) bez DPH	cena (Kč/ks) s DPH
379314	ruční čištění koberců	2x 500 ml	99,00	118,80

Prostředek na strojní čištění koberců

- cena za 500 ml

- i**
- VANISH ŠAMPON PRO STROJNÍ ČIŠTĚNÍ KOBERCŮ A ČALOUNĚNÍ SE SYSTÉMEM HLOUBKOVÉHO ČIŠTĚNÍ
 - BEZKONKURENČNÍ ÚČINNOST VANISH ŠAMPONU NA KOBERCE PRO DOMÁCÍ STROJOVÉ ČIŠTĚNÍ
 - VYČISTÍ I VELMI ODOLNÉ SKVRNY



číslo zboží	název	bal.	cena (Kč/ks) bez DPH	cena (Kč/ks) s DPH
83089	strojové čištění koberců	2x 500 ml	99,00	118,80

Čistič koberců a textilií

- cena za 300 ml

- i**
- ČISTÍ A OŽIVUJE BARVY KOBERCŮ, ČALOUNĚNÍ NÁBYTKU, AUTO POTAHŮ A DALŠÍCH TEXTILNÍCH POVRCHŮ
 - PRAKTICKÉ BALENÍ S KARTÁČEM USNADŇUJE NANÁŠENÍ PĚNY A JEDNODUCHÉ ODSTRANĚNÍ NEČISTOT
 - ANTI-ODOR SLOŽENÍ – VYČISTÍ A ZÁROVEŇ ODSTRANÍ NEPŘÍJEMNÉ PACHY



číslo zboží	název	bal.	cena (Kč/ks) bez DPH	cena (Kč/ks) s DPH
225809	čistič koberců a textilií	300 ml	69,90	83,88

Čistič prostředek na koberce

- cena za 750 g

- i**
- VHODNÝ PRO ČIŠTĚNÍ KOBERCŮ A ČALOUNĚNÍ, DÍKY INOVATIVNÍMU SLOŽENÍ PRONIKÁ DO HLOUBKY VLÁKEN, ČIMŽ ODSTRANÍ I NEJMENŠÍ ČÁSTEČKY ŠPÍNÝ



číslo zboží	název	bal.	cena (Kč/ks) bez DPH	cena (Kč/ks) s DPH
155183	čistič prostředek na koberce	750 g	180,90	217,08

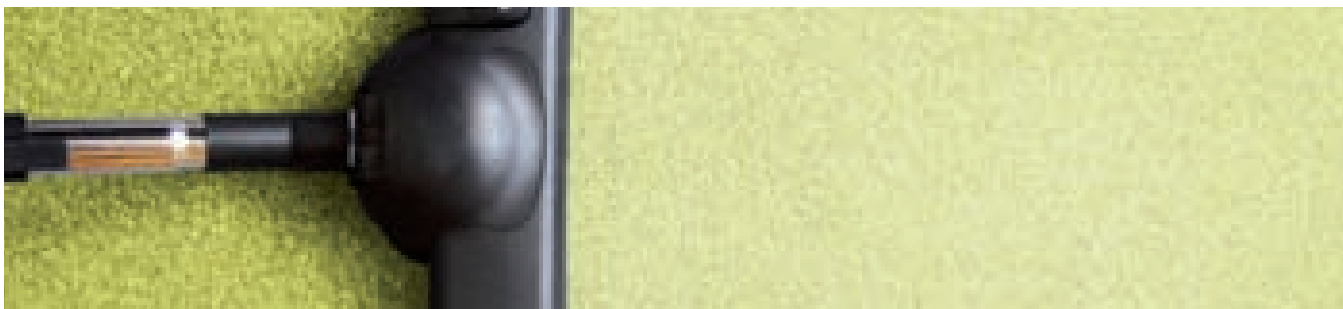

Čistící prostředek na koberce

• cena za 5 kg



- i** PROSTŘEDEK NA ČIŠTĚNÍ KOBERCŮ, KOBERČEKŮ, POTAHŮ, SEDÁČEK, POSTELÍ, AUTOMOBILOVÝCH SEDADEL
- V NEŘEDĚNÉ PODOBĚ SE MŮŽE POUŽÍVAT NA ODSTRANĚNÍ SKVRN A BĚLENÍ STÁLOBAREVNĚHO PŘÁDLA



číslo zboží	název	bal.	cena (Kč/ks) bez DPH	cena (Kč/ks) s DPH
230421	čistící prostředek na koberce	5 kg	215,00	258,00

Čistící prostředek na koberce

• cena za 5 l



- i** NÍZKOPĚŇIVÝ PROSTŘEDEK URČENÝ PRO ČIŠTĚNÍ KOBERCŮ, ČALOUNĚNÍ, AUTOSEDAČEK Z PŘÍRODNÍCH I SYNTETICKÝCH VLÁKEN
- VÝROBEK JE URČEN K EXTRAČNÍMU ČIŠTĚNÍ A OBSAHUJE VYSOCE ÚČINNÉ ENZYMY
- OBSAHUJE BAKTERICIDNÍ A FUNGICIDNÍ PŘÍSADY, KTERÉ ZABRAŇUJÍ TVORBĚ BAKTERIÍ, PLÍSNÍ A HUB V PRŮBĚHU DLOUHÉHO VYSYCHÁNÍ



číslo zboží	název	bal.	cena (Kč/ks) bez DPH	cena (Kč/ks) s DPH
233625	čistící prostředek na koberce	5 l	349,00	418,80

Odstraňovač skvrn na koberci

• cena za 500 ml



- i** PRO PROFESIONÁLNÍ POUŽITÍ
- VÍCE INFORMACÍ V KOUTKU HACCP
- VYSOCE ÚČINNÁ ČISTÍCÍ PĚNA ODSTRANJUJE SKVRNY Z PODLAHOVÝCH KRYTIN A POLSTROVANÝCH POTAHŮ
- CHRÁNÍ PŘED RYCHLÝM NOVÝM ZNEČIŠTĚNÍM, PŮSOBÍ ANTISTATICKY, OSVĚŽUJE BARVY

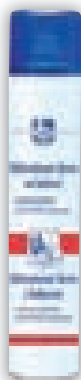

číslo zboží	název	bal.	cena (Kč/ks) bez DPH	cena (Kč/ks) s DPH
230642	odstraňovač skvrn na koberci	500 ml	115,00	138,00

Čistící prostředek na koberce a čalounění

• cena za 1 l



- i** PRO PROFESIONÁLNÍ POUŽITÍ
- VÍCE INFORMACÍ V KOUTKU HACCP
- VYSOCE ÚČINNÝ APLIKAČNÍ ROZTOK, UNIVERZÁLNĚ POUŽITELNÝ PRO BAREVNÉ A VODU ODPUZUJÍCÍ TEXTILNÍ PLOCHY
- VHODNÝ PRO STROJNÍ I RUČNÍ ČIŠTĚNÍ, ŠETRNÝ KE TKANINĚ



číslo zboží	název	bal.	cena (Kč/ks) bez DPH	cena (Kč/ks) s DPH
230667	čistící prostředek na koberce a čalounění	1 l	135,00	162,00

Přípravek k ošetření kůže

• cena za 500 ml



- i** PRO PROFESIONÁLNÍ POUŽITÍ
- VÍCE INFORMACÍ V KOUTKU HACCP
- BEZBARVÝ SPECIÁLNÍ PŘÍPRAVEK K OŠETŘENÍ KŮŽE PRO HLADKOU USEŇ, ALE I USEŇ S TLAČENÝM POUVRČEM
- S VYSOCE JAKOSTNÍM VČELÍM VOSKEM
- PRÁVIDELNĚ POUŽITÍ UDRŽUJE KŮŽI VLÁČNOU



číslo zboží	název	bal.	cena (Kč/ks) bez DPH	cena (Kč/ks) s DPH
230675	přípravek k ošetření kůže	500 ml	115,00	138,00

Mýdlo na kůži

• cena za 500 ml



- i** PRO PROFESIONÁLNÍ POUŽITÍ
- VÍCE INFORMACÍ V KOUTKU HACCP
- ČISTÍ ŠETRNĚ VEŠKÉRY KOŽENÝ NÁBYTEK A KOŽENÉ VÝROBKY
- VELMI DOBRÉ PRO JEZDECKÉ VYBAVENÍ A CYKLISTICKÉ OBLEČENÍ
- NEZANECHÁVÁ ŽÁDNÉ ZBYTKY, MÁ NA KŮŽI PROTISKLUZOVÝ ÚČINEK
- S VYSOCE KVALITNÍM OLEINEM

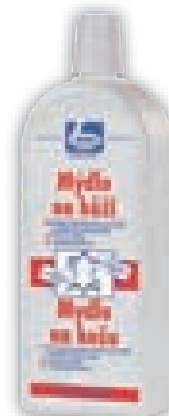

číslo zboží	název	bal.	cena (Kč/ks) bez DPH	cena (Kč/ks) s DPH
230670	mýdlo na kůži	500 ml	115,00	138,00



Politura na nábytek

• cena za 200 ml

- i** • VHDNÝ NA ČISTĚNÍ A LEŠTĚNÍ VŠECH DRUHŮ NÁBYTKU, OBSAHUJE SMĚS OLEJŮ, POMOCNÉ A ČISTÍCÍ LÁTKY, ZANECHÁVÁ VYSOKÝ DLOUHOTRVAJÍCÍ LESK, ODOLNÁ VŮČI VODĚ



ČISTÍCÍ PŘÍPRAVKY

číslo zboží	název	bal.	cena (Kč/ks) bez DPH	cena (Kč/ks) s DPH
61112	tmavá	4x 200 ml	21,90	26,28
226423	světlá	4x 200 ml	21,90	26,28

Čisticí ubrousky na dřevo

• cena za 1x 24 ks

- i** • OBSAHUJE ALOE VERA, CHRÁNÍ A ČISTÍ DŘEVĚNÉ POVRCHY



číslo zboží	název	bal.	cena (Kč/ks) bez DPH	cena (Kč/ks) s DPH
107613	čisticí ubrousky na dřevo	2x 24 ks	67,50	81,00

Leštěnka na nábytek

• cena za 400 ml

- i** • VHDNÁ NA ČISTĚNÍ A LEŠTĚNÍ NÁBYTKU, ZANECHÁVÁ DLOUHOTRVAJÍCÍ LESK
- S VŮNÍ CITRONU, ODSTRANUJE NAPŘ. OTISKY PRSTŮ, SKVRNY ZE VŠECH TYPŮ NÁBYTKU



VŽDY NEJLEPŠÍ CENA
aro

číslo zboží	název	bal.	cena (Kč/ks) bez DPH	cena (Kč/ks) s DPH
59875	leštěnka na nábytek	2x 400 ml	34,90	41,88

Leštěnka na nábytek

• cena za 300 ml

- i** • VHDNÁ NA ČISTĚNÍ A LEŠTĚNÍ VŠECH DRUHŮ NÁBYTKU, OBSAHUJE SMĚS OLEJŮ, POMOCNÉ A ČISTÍCÍ LÁTKY, ZANECHÁVÁ VYSOKÝ DLOUHOTRVAJÍCÍ LESK, ODOLNÁ VŮČI VODĚ



ČISTÍCÍ PŘÍPRAVKY

číslo zboží	název	bal.	cena (Kč/ks) bez DPH	cena (Kč/ks) s DPH
146959	leštěnka na nábytek	2x 300 ml	38,50	46,20

Přípravek k ošetření nábytku, dřevěných ploch

• více druhů
• cena za 250 ml

- i** • ČISTÍ, CHRÁNÍ A OŠETŘUJE DŘEVO PŘI KAŽDÉM POUŽITÍ
- ODSTRANUJE PRACH, SNIŽUJE JEHO USAZOVÁNÍ NA RŮZNÝCH PLOCHÁCH



číslo zboží	název	bal.	cena (Kč/ks) bez DPH	cena (Kč/ks) s DPH
34596	jasmín	2x 250 ml	67,50	81,00
83239	springtime	2x 250 ml	67,50	81,00
83252	proti prachu	2x 250 ml	67,50	81,00
83278	limetka	2x 250 ml	67,50	81,00
182873	levandule	2x 250 ml	67,50	81,00

Leštěnka na nábytek

• 2 druhy
• cena za 250 ml

- i** • CLASSIC – VZDUCHEM HNANÝ ČISTIČ NÁBYTKU, SE SNIŽENÝM DOPADEM NA ŽIVOTNÍ PROSTŘEDÍ, ČISTÍ A OBNOVUJE LESK NA DŘEVĚNÉM NÁBYTKU

- i** • KRÉM – CHRÁNÍ DŘEVĚNÉ POVRCHY A POMÁHÁ UDRŽET JEJICH PŘÍROZENOU KRÁSU A LESK, OBSAHUJE VČELÍ VOSK



číslo zboží	název	bal.	cena (Kč/ks) bez DPH	cena (Kč/ks) s DPH
83226	classic	2x 250 ml	67,50	81,00
83330	krém	2x 250 ml	67,50	81,00

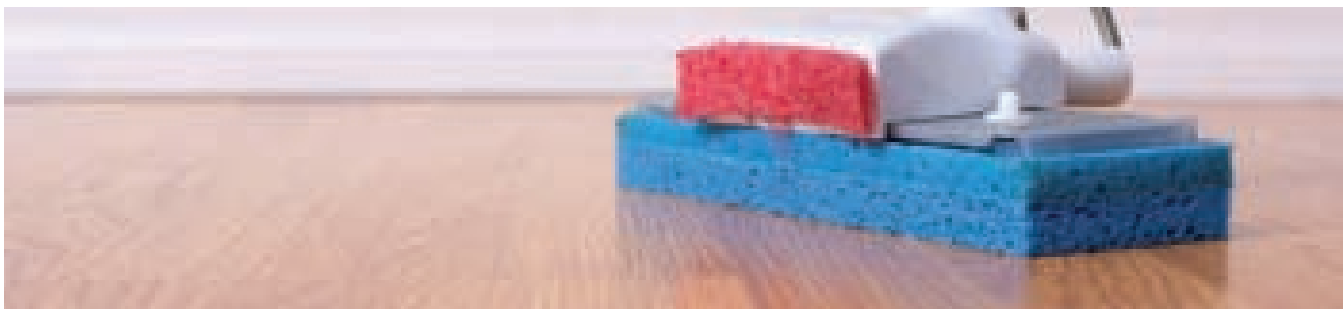

Čistící prostředek na dřevěné povrchy

• cena za 750 ml

- i**
- VHDNÝ PRO MYTÍ DŘEVĚNÝCH POVRCHŮ PŘÍRODNÍCH LAKOVANÝCH, LEŠTĚNÝCH, MOŘENÝCH, VNITŘNÍCH I VENKOVNÍCH
 - ZACHOVÁ ORIGINÁLNÍ VZHLED DŘEVA, ZANECHÁ LESK A PŘÍJEMNOU VŮNI



číslo zboží	název	bal.	cena (Kč/ks) bez DPH	cena (Kč/ks) s DPH
40376	čistící prostředek na dřevěné povrchy	2x 750 ml	37,90	45,48

Vosk na dřevěné a laminátové podlahy

• cena za 750 ml

- i**
- DODÁVÁ LESK I OCHRANU DŘEVĚNÝM A LAMINÁTOVÝM PODLAHÁM



číslo zboží	název	bal.	cena (Kč/ks) bez DPH	cena (Kč/ks) s DPH
107610	vosk na dřevěné a laminátové podlahy	2x 750 ml	67,50	81,00

Čistící prostředek na dřevěné povrchy

• cena za 1 l

- i**
- ČISTÍ, LEŠTÍ A CHRÁNÍ VEŠKERÉ DŘEVĚNÉ POVRCHY, ODSTRÁŇUJE SKVRNY, ZACHOVÁVÁ PŘÍRODNÍ PŮVAB
 - OBSAHUJE MÝDLO ROSTLINNÉHO PŮVODU, PŘÍJEMNÉ VONÍ DÍKY SILICÍM Z CEDROVÉHO A SANTALOVÉHO DŘEVA



číslo zboží	název	bal.	cena (Kč/ks) bez DPH	cena (Kč/ks) s DPH
204579	čistící prostředek na dřevěné povrchy	1 l	45,50	54,60

Mýdlový čistič na dřevo

• cena za 750 ml

- i**
- ŠETRNĚ ČISTÍ A VYŽIVLUJE DŘEVĚNÉ PODLAHY

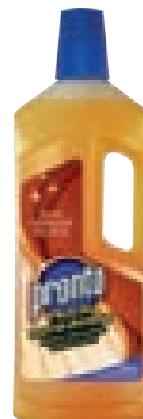

číslo zboží	název	bal.	cena (Kč/ks) bez DPH	cena (Kč/ks) s DPH
84110	mýdlový čistič na dřevo	2x 750 ml	67,50	81,00

Čistící prostředek na plovoucí podlahy

• cena za 750 ml

- i**
- MÝDLOVÝ ČISTIČ, ODSTRÁŇUJE PRACH, ZVLHČUJE, OSVĚŽUJE A OŠETŘUJE LAMINÁTOVÉ PODLAHY



číslo zboží	název	bal.	cena (Kč/ks) bez DPH	cena (Kč/ks) s DPH
109049	čistící prostředek na plovoucí podlahy	2x 750 ml	67,50	81,00

Čistící prostředek na dřevo a parkety

• cena za 2 l

- i**
- PRO PROFESIONÁLNÍ POUŽITÍ
 - VÍCE INFORMACÍ V KOUTKU HACCP
 - S ROZPOUŠTĚDLEM NIKOTINU, ŠETRNĚ ODSTRÁŇUJE NIKOTINOVÉ A JINÉ NEČISTOTY
 - ČISTÍ A PEČUJE ŽÁROVEN
 - PO POUŽITÍ ZŮSTÁVÁ POUZE OCHRANNÝ POVLAK BEZ VOSKOVÉ Vrstvy
 - PRO POVRCHOVÉ UZAVŘENÉ A LAKOVANÉ DRUHY DŘEV
 - VHDNÝ PRO VÝČEPY, DVEŘE, PARAPETY, STROPY, NÁBYTEK, POVRCHY DŘEVA A PARKETY



číslo zboží	název	bal.	cena (Kč/ks) bez DPH	cena (Kč/ks) s DPH
155098	čistící prostředek na dřevo a parkety	2 l	229,00	274,80

Maximální ochrana a dezinfekce



POUŽÍVEJTE BIOCIDNÍ PŘÍPRAVKY BEZPEČNĚ. PŘED POUŽITÍM SI VŽDY PŘEČTĚTE ÚDAJE NA OBALU A PŘIPOJENÉ INFORMACE O PŘÍPRAVKU.



MAXSAN UNIVERZÁLNÍ ČISTIČ na podlahy a další povrchy přináší:

- okamžitou dezinfekci a 48h ochranu proti bakteriím
- důkladnou čistotu
- oslnivý lesk
- příjemnou vůni bez chloru
- nabízen ve velikosti 1 l

Novinka

číslo zboží	název	bal.	cena (Kč/ks) bez DPH	cena (Kč/ks) s DPH
225796	Lemon	1 l	48,50	58,20
225797	Pine	1 l	48,50	58,20



MAXSAN ČISTIČ KUCHYNÍ – odstraňovač mastnoty pro všechny druhy kuchyňských povrchů přináší:

- okamžitou dezinfekci a 48h ochranu proti bakteriím
- důkladnou čistotu – mimořádně účinné odstranění mastnoty
- příjemnou vůni bez chloru
- praktickou láhev s rozprašovačem s funkcemi spreje a pěny
- nabízen ve velikosti 500 ml

číslo zboží	název	bal.	cena (Kč/ks) bez DPH	cena (Kč/ks) s DPH
225794	Maxsan čistič kuchyní	500 ml	55,50	66,60



MAXSAN ČISTIČ KOUPELEN – proti vodnímu kameni na sprchy, umyvadla a obklady přináší:

- okamžitou dezinfekci a 48h ochranu proti bakteriím
- důkladnou čistotu – mimořádně účinné odstranění vodního kamene
- příjemnou vůni bez chloru
- praktickou láhev s rozprašovačem s funkcemi spreje a pěny
- nabízen ve velikosti 500 ml

číslo zboží	název	bal.	cena (Kč/ks) bez DPH	cena (Kč/ks) s DPH
225793	Maxsan čistič koupelen	500 ml	55,50	66,60



MAXSAN DEZINFEKCE PVRCHŮ je praktický rozprašovač využitelný v celé domácnosti – např. na kliky od dveří, dětské sedačky nebo toaletní prkýnka. Přináší:

- okamžitou dezinfekci a 48h ochranu proti bakteriím
- univerzální využití
- příjemnou vůni bez chloru
- praktickou láhev s rozprašovačem s funkcí spreje
- nabízen ve velikosti 350 ml

číslo zboží	název	bal.	cena (Kč/ks) bez DPH	cena (Kč/ks) s DPH
225795	Maxsan dezinfekce povrchů	350 ml	55,50	66,60



Čistící prostředek na lino a PVC

• cena za 750 ml

- i**
- MÝDLOVÝ ČISTIČ, ODSTRANUJE PRACH, ZVLHČUJE, OSVĚŽUJE A OŠETŘUJE PVC PODLAHY



Prostředek na čištění a údržbu podlah

• cena za 750 ml

- i**
- ÚČINNÝ ČISTIČ A LEŠTENKA V JEDINÉM PŘÍPRAVKU
 - VELMI ÚČINNĚ ČISTÍ VŠECHNY TYPY STUDEBNÝCH PLOCH (LINO, DLAŽBA, MRAMOR A.J.) A ZÁROVEŇ JIM DODÁVÁ ZÁŘIVÝ LESK, KTERÝ SE SNADNO A POKOHLNĚ PŘI KAŽDÉM DALŠÍM POUŽITÍ OBNOVUJE



číslo zboží	název	bal.	cena (Kč/ks) bez DPH	cena (Kč/ks) s DPH
216199	čistící prostředek na lino a PVC	2x 750 ml	67,50	81,00

číslo zboží	název	bal.	cena (Kč/ks) bez DPH	cena (Kč/ks) s DPH
45714	prostředek na čištění a údržbu podlah	2x 750 ml	69,50	83,40

Čistící prostředek

• více druhů
• cena za 1 l

- i**
- VHODNÝ NA ÚKLID PODLAH A JINÝCH OMYVATELNÝCH PLOCH (KERAMIKA, LAMINÁT, PVC)



Čistící prostředek

• cena za 1,5 l

- i**
- EXTRA ÚČINNÝ VODOU ŘEDITELNÝ ČISTIČ NA VELKÉ PLOCHY I LOKÁLNÍ NEČISTOTY
 - ODSTRANUJE MASTNOTU, ODOLNÉ SKVRNY I ZASCHLOU NEČISTOTU
 - VHODNÝ PRO POUŽITÍ V INTERIÉRU I EXTERIÉRU



číslo zboží	název	bal.	cena (Kč/ks) bez DPH	cena (Kč/ks) s DPH
165884	lemon & ginger	2x 1 l	42,50	51,00
115197	ocean	2x 1 l	42,50	51,00
115196	flower cocktail	2x 1 l	42,50	51,00

číslo zboží	název	bal.	cena (Kč/ks) bez DPH	cena (Kč/ks) s DPH
155185	svěží síla	1,5 l	109,00	130,80

Univerzální čistící prostředek

• cena za 5 kg

- i**
- S ANTIBAKTERIÁLNÍ PŘÍSADOU
 - ZANECHÁ DLOUHOTRVAJÍCÍ VŮNI LETNÍ ZAHRADY
 - BEZ NÁMAHY ODSTRANÍ MASTNOTU A ZASCHLOU ŠPÍNU



Prostředek na čištění podlah

• cena za 5 l

- i**
- VONNÝ PROSTŘEDEK NA MYTÍ PODLAH A TVRDÝCH OMYVATELNÝCH POVRCHŮ
 - PO POUŽITÍ ZANECHÁVA ČISTOU A PROVONĚNOU MÍSTNOST
 - JE VHODNÝ I NA PLOVOUCÍ PODLAHY, NEZANECHÁVA MAPY A PODLAHY SE STÁVÁJÍ LESKLÉ



číslo zboží	název	bal.	cena (Kč/ks) bez DPH	cena (Kč/ks) s DPH
166652	univerzální čistící prostředek	5 kg	175,00	210,00

číslo zboží	název	bal.	cena (Kč/ks) bez DPH	cena (Kč/ks) s DPH
167729	prostředek na čištění podlah	5 l	99,90	119,88



Univerzální čisticí prostředek

• cena za 1 l

- i** • UNIVERZÁLNÍ MYCÍ A ČISTICÍ PŘÍPRAVEK. MYCÍ LÁZEŇ PŘIPRAVÍME ROZPUŠTĚNÍM 2 AŽ 3 POLÉVKOVÝCH LŽIC PŘÍPRAVKU V 5 LITRECH VODY.



VŽDY NEJLEPŠÍ CENA
aro

číslo zboží	název	bal.	cena (Kč/ks) bez DPH	cena (Kč/ks) s DPH
222830	univerzální čisticí prostředek	3x 1 l	16,90	20,28

Čisticí prostředek

• cena za 500 ml, 5 l

- !** • POUŽÍVEJTE BIOCIDNÍ PŘÍPRAVKY BEZPEČNĚ, PŘED POUŽITÍM SI VŽDY PŘEČTĚTE ÚDAJE NA OBALU A PŘIPOJENÉ INFORMACE O PŘÍPRAVKU

- i** • NA VELMI ZNEČIŠTĚNÉ PLOCHY (UMYVADLA, OBKLÁDAČKY, WC), SPOLEHLIVĚ ODSTRANÍ USAZENINY MOČOVÉHO A VODNÍHO KAMENE, ZANECHÁ PLOCHY BEZ CHOROBOPLODNÝCH ZÁRODKŮ
- VHODNÝ K ČIŠTĚNÍ V POTRAVINÁŘSKÝCH PODNÍCÍCH (VÝROBNÍ ZAŘÍZENÍ, TANKY, MÍSTNOSTI)



fixinela

číslo zboží	název	bal.	cena (Kč/ks) bez DPH	cena (Kč/ks) s DPH
322790	čisticí prostředek	4x 500 ml	25,90	31,08
167962	čisticí prostředek	5 l	179,90	215,88

Univerzální dezinfekční prostředek

• cena za 500 ml

- !** • POUŽÍVEJTE BIOCIDNÍ PŘÍPRAVKY BEZPEČNĚ, PŘED POUŽITÍM SI VŽDY PŘEČTĚTE ÚDAJE NA OBALU A PŘIPOJENÉ INFORMACE O PŘÍPRAVKU

- i** • S TROJÍM ÚČINKEM – ANTIBAKTERIÁLNÍM, FUNGICIDNÍM A VIRUCIDNÍM – DEZINFIKUJE VŠECHNY MATERIÁLY A PLOCHY, NIČÍ MIKROBY



VŽDY NEJLEPŠÍ CENA
aro

číslo zboží	název	bal.	cena (Kč/ks) bez DPH	cena (Kč/ks) s DPH
177298	univerzální dezinfekční prostředek	2x 500 ml	56,90	68,28

Univerzální čisticí prostředek

• cena za 5 l

- i** • LEŠTÍ A ZÁROVEŇ OBSAHUJE VONNÉ SLOŽKY
- VHODNÝ NA KUCHYŇSKÉ TROUBY, DŘEZY, HRNCE, KRÁJEČE, GRILY, OBKLÁDAČKY, PRACOVNÍ PLOCHY A PODLAHY



VŽDY NEJLEPŠÍ CENA
aro

číslo zboží	název	bal.	cena (Kč/ks) bez DPH	cena (Kč/ks) s DPH
167727	univerzální čisticí prostředek	5 l	205,00	246,00

Univerzální mycí prostředek

• cena za 10 l

- i** • VHODNÝ PRO MYTÍ VŠECH DRUHŮ PLOCH A PODLAH



VŽDY NEJLEPŠÍ CENA
aro

číslo zboží	název	bal.	cena (Kč/ks) bez DPH	cena (Kč/ks) s DPH
222833	univerzální mycí prostředek	10 l	109,00	130,80

Univerzální čisticí prostředek

• cena za 10 kg

- i** • KONCENTRÁT VHODNÝ K MYTÍ PLOCH A POVRCHŮ Z PVC, PLASTU, MRAMORU, SKLA, DLAŽDIC A DALŠÍCH OMYVATELNÝCH PLOCH, ÚČINNĚ ODSTRANUJE SUCHOU ŠPÍNU
- NEOBSAHUJE FOSFÁTY, MÍRNĚ PĚNÍ



VŽDY NEJLEPŠÍ CENA
aro

číslo zboží	název	bal.	cena (Kč/ks) bez DPH	cena (Kč/ks) s DPH
360802	univerzální čisticí prostředek	10 kg	159,00	190,80



Univerzální čisticí prostředek

- 2 druhy
- cena za 750 ml

- i**
- ÚČINNÝ NA MASTNOTU, BĚŽNÉ I ZASCHLE NEČISTOTY
 - ZANECHÁVÁ POVRCH LESKLÝ BEZ ŠMOUH
 - OBSAHUJE ANTIBAKTERIÁLNÍ SLOŽKU



číslo zboží	název	bal.	cena (Kč/ks) bez DPH	cena (Kč/ks) s DPH
64620	lemongrass	2x 750 ml	35,50	42,60
64621	magnolia	2x 750 ml	35,50	42,60

Univerzální čisticí prostředek

- 2 druhy
- cena za 1 l

- i**
- VHODNÝ PRO VŠECHNY OMYVATELNÉ POVRCHY (KACHLIČKY, MRAMOR, PLASTY, NEREZ A.J.)
 - ZANECHÁVÁ PŘÍJEMNOU DLOUHOU TRVAJÍCÍ VŮNI KVĚTIN



číslo zboží	název	bal.	cena (Kč/ks) bez DPH	cena (Kč/ks) s DPH
203328	Spring flowers	2x 1 l	43,90	52,68
203331	Red flowers	2x 1 l	43,90	52,68

Univerzální čisticí prostředek Lemon

- cena za 1 l

- i**
- VHODNÝ PRO ČIŠTĚNÍ PODLAH A VELKÝCH PLOCH, DÍKY BEZPEČNÉ HODNOTĚ PH LZE POUŽÍT I NA ČIŠTĚNÍ LAKOVANÉHO ČI LAZUROVANÉHO DŘEVA
 - S PŘÍJEMNOU VŮNÍ CITRONU, NENÍ NUTNÉ OPLACHOVAT



číslo zboží	název	bal.	cena (Kč/ks) bez DPH	cena (Kč/ks) s DPH
231331	univerzální čisticí prostředek Lemon	1 l	61,50	73,80

Univerzální čisticí prostředek

- cena za 750 ml

- i**
- KOMBINACE ČIŠTÍCÍ SÍLY KRÉMU A BĚLÍČÍHO ÚČINKU V PRAKTIČKÉM BALENÍ S ROZPRAŠOVAČEM
 - VYSOCE ÚČINNÉ SLOŽENÍ ODSTRÁNUJE EXTRÉMNĚ ODOLNOU ŠPÍNU V CELÉ DOMÁCNOSTI



číslo zboží	název	bal.	cena (Kč/ks) bez DPH	cena (Kč/ks) s DPH
94299	univerzální čisticí prostředek	750 ml	81,50	97,80

Univerzální čisticí prostředek

- cena za 5 l

- i**
- KONCENTROVANÝ MYCÍ PROSTŘEDEK
 - VHODNÝ K MYTÍ NÁDOBÍ, PODLAH, OKEN APOD.
 - MÁ VYNIKAJÍCÍ ODMAŠŤOVACÍ A ČIŠTÍCÍ SCHOPNOSTI, DOBRŮ PĚNIVOST A PŘÍJEMNOU PARFEMACI



číslo zboží	název	bal.	cena (Kč/ks) bez DPH	cena (Kč/ks) s DPH
185511	univerzální čisticí prostředek	5 l	69,90	83,88

Univerzální mycí prostředek

- cena za 10 kg

- i**
- MOŽNOST POUŽITÍ V CELÉ DOMÁCNOSTI VČETNĚ MYTÍ NÁDOBÍ
 - S PŘÍJEMNOU VŮNÍ ČERSTVÝCH JABLEK
 - VHODNÝ NA VEŠKERÉ NENASÁKAVÉ POVRCHY (NÁDOBÍ, SKLO, PARAPETY, RÁMY OKEN, PLASTOVÝ NÁBYTEK, DLAŽDICE, PODLAHY A.J.)



číslo zboží	název	bal.	cena (Kč/ks) bez DPH	cena (Kč/ks) s DPH
189228	univerzální mycí prostředek	10 kg	225,00	270,00



Čisticí prostředek na plasty a lamináty

• cena za 2 l

- PRO PROFESIONÁLNÍ POUŽITÍ. VÍCE INFORMACÍ NALEZNETE V KOUTKU HACCP.
- KONCENTRÁT
- ZANECHÁVÁ PŘIROZENÝ LESK
- SCHNE BEZ ŠMOUH
- SE SVĚŽÍ VŮNÍ
- ČISTÍ A OŠETŘUJE ZÁROVEŇ
- VHODNÝ PRO LAMINÁTOVÉ PODLAHY, VEŠKERÉ ELASTICKÉ PODLAHOVINY, PLASTOVÁ OKNA A DVEŘE, ZAHRADNÍ NÁBYTEK



číslo zboží	název	bal.	cena (Kč/ks) bez DPH	cena (Kč/ks) s DPH
155056	čisticí prostředek na plasty a lamináty	2 l	229,00	274,80

Čisticí přípravek na mramor

• cena za 2 l

- PRO PROFESIONÁLNÍ POUŽITÍ. VÍCE INFORMACÍ NALEZNETE V KOUTKU HACCP.
- VYSOCE ÚČINNÝ, ZANECHÁVÁ JEMNÝ POVRCHOVÝ LESK
- PRO POUŽITÍ NA PODLAHY, STOLY, PARAPETY, SCHODY I NÁHROBNÍ KAMENY A J. VYROBENÉ Z PŘÍRODNÍHO KAMENE
- VHODNÝ PRO PŘÍRODNÍ MATERIÁL VYŽADUJÍCÍ ZVLÁŠTNÍ PÉČI



číslo zboží	název	bal.	cena (Kč/ks) bez DPH	cena (Kč/ks) s DPH
155097	čisticí přípravek na mramor	2 l	289,00	346,80

Čisticí prostředek na dřevo a parkety

• cena za 2 l

- PRO PROFESIONÁLNÍ POUŽITÍ. VÍCE INFORMACÍ NALEZNETE V KOUTKU HACCP
- S ROZPOUŠTĚDLEM NIKOTINU
- ŠETRNĚ ODSTRÁŇUJE NIKOTINOVÉ A JINÉ NEČISTOTY
- ČISTÍ A PEČUJE ZÁROVEŇ
- PO POUŽITÍ ZŮSTÁVÁ POUZE OCHRANNÝ POVLAK BEZ VOSKOVÉ VRSTVY
- PRO POVRCHOVÉ UZAVŘENÉ A LAKOVANÉ DRUHY DŘEV
- VHODNÝ PRO VÝČEPY, DVEŘE, PARAPETY, STROPY, NÁBYTEK, POVRCHY DŘEVA A PARKETY



číslo zboží	název	bal.	cena (Kč/ks) bez DPH	cena (Kč/ks) s DPH
155098	čisticí prostředek na dřevo a parkety	2 l	229,00	274,80

Čisticí prostředek na kamennou dlažbu a obkládačky

• cena za 2 l

- PRO PROFESIONÁLNÍ POUŽITÍ. VÍCE INFORMACÍ NALEZNETE V KOUTKU HACCP
- VYSOCE ÚČINNÝ, NEZANECHÁVÁ ŽÁDNOU VOSKOVOU VRSTVU
- POUŽITÍ PRO GLAZOVANÉ KERAMICKÉ DLAŽDICE, PÓROVINOVÉ A KAMENINOVÉ DLAŽDICE, KAMENNÉ PODLAHY, STĚNY, SCHODIŠTĚ A J.
- ZANECHÁ PŘÍJEMNOU A ČERSTVOU VŮNÍ, SCHNE BEZ ŠMOUH



číslo zboží	název	bal.	cena (Kč/ks) bez DPH	cena (Kč/ks) s DPH
155099	čisticí prostředek na kamennou dlažbu a obkládačky	2 l	219,00	262,80

Čisticí prostředek na kamenné povrchy

• cena za 750 ml

- MÝDLOVÝ ČISTIČ, ODSTRÁŇUJE PRACH, ZVLHČUJE, OSVĚŽUJE A OŠETŘUJE PODLAHY S KAMENNÝM POVRCHEM



číslo zboží	název	bal.	cena (Kč/ks) bez DPH	cena (Kč/ks) s DPH
216198	čisticí prostředek na kamenné povrchy	2x 750 ml	67,50	81,00

Čisticí prostředek na podlahy

• cena za 5 l

- NEPĚNIVÝ PROSTŘEDEK URČENÝ K ČIŠTĚNÍ VEŠKERÝCH TVRDÝCH PODLAHOVÝCH PLOCH ODOLNÝCH VODĚ A ALKÁLII, JAKO JSOU PVC, LINOLEA (VČETNĚ VOSKOVANÝCH), DLAŽBY GLAZOVANÉ I NEGLAZOVANÉ, ŽULOVÉ, MRAMOROVÉ I VÁPENCOVÉ POVRCHY, CIHELNÉ A BETONOVÉ POVRCHY VČ. LITÝCH PODLAH, GUMOVÉ PODLAHY, SPORTOVNÍ PODLAHY HAL, LAKOVANÉ PARKETY A PALUBKY. JE VHODNÝ PRO STROJNÍ I RUČNÍ APLIKACI



číslo zboží	název	bal.	cena (Kč/ks) bez DPH	cena (Kč/ks) s DPH
233627	čisticí prostředek na podlahy	5 l	274,00	328,80



Sonax cockpit spray

- ošetřuje a regeneruje interiérové části automobilu, zejména přístrojovou desku a ostatní plastové povrchy
- neobsahuje silikon
- aromatizovaný
- různé druhy
- cena za 400 ml



číslo zboží	název	bal.	cena (Kč/ks) bez DPH	cena (Kč/ks) s DPH
68075	vanilka	400 ml	129,00	154,80
68076	citron	400 ml	129,00	154,80
239354	sport Fresh	400 ml	129,00	154,80
68077	jablko	400 ml	129,00	154,80
683190	New Car	400 ml	129,00	154,80

Interior 1. čistič čalounění

- pěnový čistič čalounění 500 ml
- ideální na odstraňování skvrn (inkoust, čokoláda, olej...)
- účinný pěnový čistič čalounění a koberců
- pohlcuje zápach
- cena za 400 ml



číslo zboží	název	bal.	cena (Kč/ks) bez DPH	cena (Kč/ks) s DPH
48308	Interior 1. čistič čalounění	400 ml	179,00	214,80

Vonné stromečky do interiérů

- cena za 1 ks

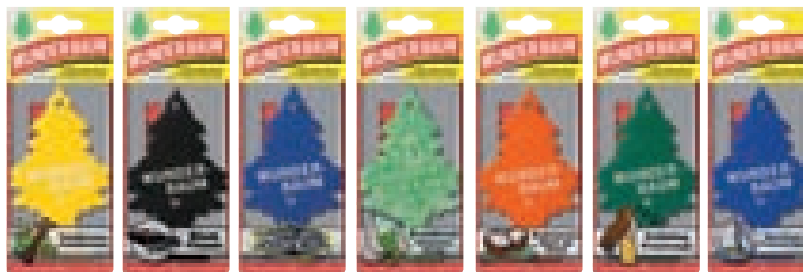

číslo zboží	název	bal.	cena (Kč/ks) bez DPH	cena (Kč/ks) s DPH
106051	Wunderbaum Vanillaroma	1 ks	24,90	29,88
106053	Wunderbaum Black Classic	1 ks	24,90	29,88
106049	Wunderbaum New Car	1 ks	24,90	29,88
106046	Wunderbaum Everfresh	1 ks	24,90	29,88
106052	Wunderbaum Kokosnuss	1 ks	24,90	29,88
106048	Wunderbaum Grüner Apfel	1 ks	24,90	29,88
106050	Wunderbaum Sportfrishe	1 ks	24,90	29,88

Sonax lešticí šampon koncentrát 1 l

- určený pro ruční mytí
- obsahuje lešticí složku
- po umytí získá vůz vysoký lesk



číslo zboží	název	bal.	cena (Kč/ks) bez DPH	cena (Kč/ks) s DPH
290979	Sonax lešticí šampon koncentrát	1 l	119,00	142,80

Sheron ubrusky

- různé druhy



číslo zboží	název	bal.	cena (Kč/ks) bez DPH	cena (Kč/ks) s DPH
166611	ubrusky na palubní desku	24 ks	59,00	70,80
166612	ubrusky na sklo	24 ks	59,00	70,80
166614	ubrusky na ruce	24 ks	59,00	70,80
201912	ubrusky na venkovní plasty	24 ks	59,00	70,80
590582	ubrusky na kůži	24 ks	59,00	70,80
590583	ubrusky na karoserii	24 ks	59,00	70,80
595810	ubrusky na čalounění	24 ks	59,00	70,80
595811	ubrusky na odstr. hmyzu	20 ks	59,00	70,80

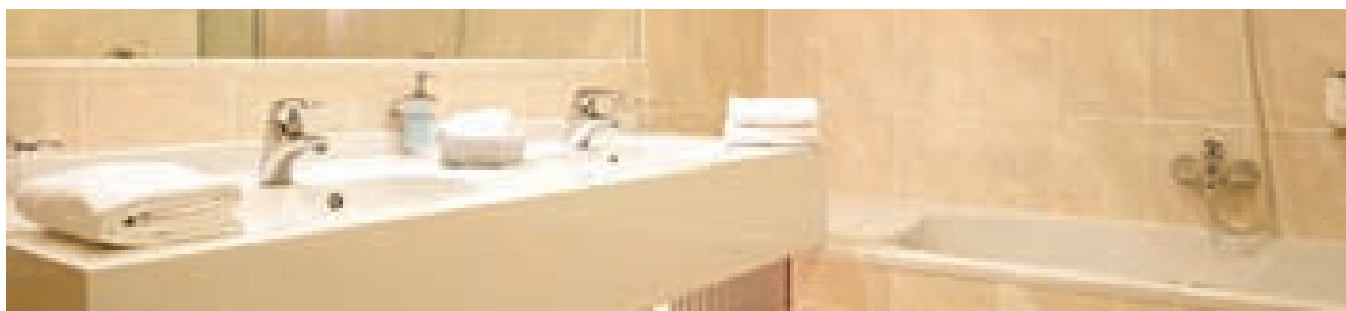

Čistící prostředek na koupelny

• cena za 1 l

- i** • VYSOKÁ ODMAŠŤUJÍCÍ SÍLA. LEHCE ODSTRANÍ ZAŠLOU MASTNOTU
- URČENÝ PRO MYTÍ DLAŽDIC, OBKLÁDAČEK, DVEŘÍ, OKENNÍCH RÁMŮ A SILNĚ ZNEČISTĚNÝCH PLOCH



číslo zboží	název	bal.	cena (Kč/ks) bez DPH	cena (Kč/ks) s DPH
227052	čistící prostředek na koupelny	1 l	25,90	31,08

Prostředek proti plísním s rozprašovačem

• cena za 750 ml

- !** • POUŽÍVEJTE BIOCIDNÍ PŘÍPRAVKY BEZPEČNĚ. PŘED POUŽITÍM SI VŽDY PŘEČTĚTE ÚDAJE NA OBALU A PŘÍPOJENÉ INFORMACE O PŘÍPRAVKU

- i** • KONCENTROVANÝ KAPALNÝ PROSTŘEDEK URČENÝ K ODSTRANĚNÍ PLÍSNÍ NAPŘ. VE SPÁRÁCH MEZI DLAŽDIČKAMI, NA STĚNÁCH A POD.
- ČISTÍ PLOCHY NEJEN OD PLÍSNĚ, ALE I TMAVÝCH SKVRN VZNIKLYCH JEJICH PŮSOBENÍM. NENÍ VHDNÝ NA BAREVNÉ KOVY, TKANINY A KŮŽI.
- PŘED NEPOPSANOU APLIKACÍ VYZKOUŠEJTE PŘÍPRAVKU NA MALEM, MĚNĚ VIDITELNÉM MÍSTĚ
- PROSTŘEDEK MÁ BĚLÍCÍ ÚČINKY



číslo zboží	název	bal.	cena (Kč/ks) bez DPH	cena (Kč/ks) s DPH
186531	prostředek proti plísním s rozprašovačem	2x 750 ml	21,50	25,80

Čistící prostředek na koupelny

• cena za 500 ml

- i** • TEKUTÝ ČISTÍCÍ PROSTŘEDEK S PĚNOTVORNOU FUNKCÍ SE POUŽÍVÁ NA ČISTĚNÍ VODOVODNÍCH BATERIÍ, PLASTOVÝCH VAN, UMYVADEL, KUCHYŇSKÝCH DŘEZŮ, KERAMICKÝCH PLOCH, NA ODSTRANOVÁNÍ VODNÍHO KAMENE A DALŠÍCH USAZENIN
- PROSTŘEDEK MÁ VYSOKÝ ČISTÍCÍ ÚČINEK, VNÍKÁ DO USAZENIN A RYCHLE SE UVOLŇUJE Z PLOCHY, ZANECHÁVÁ PŘÍJEMNOU VŮNI A DOKONALÝ LESK ČISTĚHO PLOCHY



číslo zboží	název	bal.	cena (Kč/ks) bez DPH	cena (Kč/ks) s DPH
227020	čistící prostředek na koupelny	2x 500 ml	38,50	46,20

Čistící prostředek na koupelny

• cena za 500 ml

- i** • RYCHLE A ŠETRNĚ ODSTRANUJE USAZENÉ NEČISTOTY, REZ A VODNÍ KÁMEN
- ČISTĚNÝM PLOCHÁM DODÁ LESK A ZANECHÁ PŘÍJEMNOU VŮNI
- PĚNA POMALU STEKÁ A ZVYŠUJE ÚČINNOST I NA SVISLÝCH PLOCHÁCH
- POUŽÍVEJTE NA VANY, UMYVADLA, OBKLADY, VODOVODNÍ BATERIE A VEŠKEROU SANITÁRNÍ TECHNIKU



číslo zboží	název	bal.	cena (Kč/ks) bez DPH	cena (Kč/ks) s DPH
360581	čistící prostředek na koupelny	2x 500 ml	36,90	44,28

Prostředek proti plísním s rozprašovačem

• cena za 500 ml

- !** • POUŽÍVEJTE BIOCIDNÍ PŘÍPRAVKY BEZPEČNĚ. PŘED POUŽITÍM SI VŽDY PŘEČTĚTE ÚDAJE NA OBALU A PŘÍPOJENÉ INFORMACE O PŘÍPRAVKU

- i** • SAVO PROTI PLÍSNÍM KOUPELNA
- ODSTRANÍ PLÍSEŇ A SKVRNY V KOUPELNĚ, S DEZINFEKČNÍM A BĚLÍCÍM ÚČINKEM.
- JE VHODNÝ NA KERAMIKU, OBKLÁDAČKY, PLASTY (NAPŘ. OKRAJE VANY, SPRCHOVÉHO KOUTU), ATD.
- SAVO PROTI PLÍSNÍM
- ODSTRANÍ PLÍSEŇ, ŘASY A KVASINKY, MÁ DEZINFEKČNÍ A BĚLÍCÍ ÚČINKY.
- VHODNÝ K POUŽITÍ NA OBKLÁDAČKY, DLAŽDIČKY, PLASTY, OMÍTKY, MALBY STĚN I DŘEVO.



číslo zboží	název	bal.	cena (Kč/ks) bez DPH	cena (Kč/ks) s DPH
223110	prostředek proti plísním s rozprašovačem – koupelny	2x 500 ml	53,50	64,20
261417	prostředek proti plísním s rozprašovačem	4x 500 ml	57,90	69,48

Čistící prostředek na koupelny

• cena za 750 ml

- i** • ÚČINNÉ KRÉMOVÉ SLOŽENÍ DŮKLADNĚ ODSTRANUJE NEJODOLNĚJŠÍ KOUPELNOVOU ŠPÍNU
- NYNÍ NAVÍC DÍKY PŘEVZATNÉ TECHNOLOGII AKTIVNÍ OCHRANY POMÁHÁ ZABRAŇOVAT NÁSLEDNĚMU UPLIVÁNÍ VODNÍHO KAMENE, SKVRN OD MÝDLA A VODY NA PLOCHY, A UMOŽŇUJE TAK ZANECHAT ČISTĚNÝ PLOCH ZÁŘIVĚ ČISTÝ



číslo zboží	název	bal.	cena (Kč/ks) bez DPH	cena (Kč/ks) s DPH
94300	čistící prostředek na koupelny	2x 750 ml	81,50	97,80

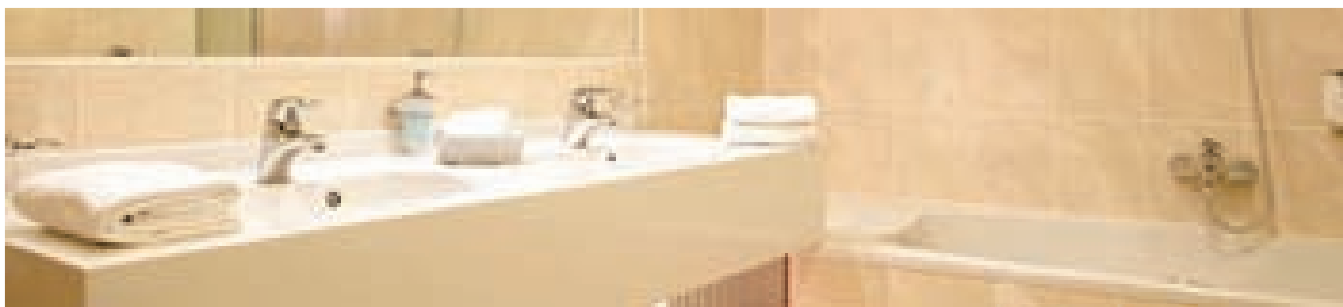

Čistící prostředek na sprchové kouty

• cena za 500 ml

- i** VYSOCE ÚČINNÝ PROSTŘEDEK PRO KAŽDODENNÍ ÚDRŽBU SKLENĚNÝCH A PLASTOVÝCH SPRCHOVÝCH KOUTŮ I DALŠÍHO SANITÁRNÍHO ZAŘÍZENÍ
- ODSTRÁŇUJE VODNÍ KÁMEN A NEČISTOTY, VYTVÁŘÍ OCHRANNÝ FILM SNIŽUJÍCÍ NÁSLEDNÉ ZASPINĚNÍ, NEVYTVÁŘÍ MATNÉ POVLAKY A ZANECHÁVÁ NA ČISTĚNÉM POVRCHU ZÁŘIVÝ LESK
- INTENZIVNĚ VONÍ



číslo zboží	název	bal.	cena (Kč/ks) bez DPH	cena (Kč/ks) s DPH
209639	čistící prostředek na sprchové kouty	2x 500 ml	41,50	49,80

Čistící prostředek na koupelny

• cena za 1 l

- i** PROSTŘEDEK URČENÝ K MYTÍ SANITÁRNÍCH A UMÝVÁRENSKÝCH PLOCH, JAKO JSOU OBKLADY, UMYVADLA, VANY, SPRCHOVÉ KOUTY, BATERIE, VNĚJŠÍ ČÁSTI TOALETNÍCH MÍŠ ATD.
- PŘÍPRAVEK SNADNO ODSTRÁŇUJE SKVRNY A NÁNOSY VODNÍHO KAMENE
- OBSAHUJE LESK, KTERÝ ZPOMALUJE ZNEČIŠTĚNÍ POVRCHU A DLOUHODOBĚ ZLEPŠUJE VZHLED LEŠTĚNÝCH A CHROMOVANÝCH POVRCHŮ



číslo zboží	název	bal.	cena (Kč/ks) bez DPH	cena (Kč/ks) s DPH
233620	čistící prostředek na koupelny	1 l	54,50	65,40

Čistící prostředek

• 2 druhy
• cena za 750 ml

- i** ČISTÍ DO VYSOKÉHO LESKU A ODSTRÁŇUJE VÁPENATÉ USAZENINY, STOPY MÝDLA A RZI



číslo zboží	název	bal.	cena (Kč/ks) bez DPH	cena (Kč/ks) s DPH
178121	aceto	750 ml	49,00	58,80
167712	classico	750 ml	49,00	58,80

Čistící prostředek na koupelny

• cena za 500 ml

- i** ČISTIČÍ SPREJ JE SPECIÁLNĚ VYVINUTÝ PRO ÚKLID KOUPELN
- SNADNO ODSTRÁŇUJE ODOLNOU ŠPÍNU A VODNÍ KÁMEN
- ZANECHÁ VAŠI KOUPELNU DOKONALE ČISTOU A ZÁŘIVOU



číslo zboží	název	bal.	cena (Kč/ks) bez DPH	cena (Kč/ks) s DPH
480688	čistící prostředek na koupelny	2x 500 ml	47,50	57,00

Čistící prostředek na koupelny

• cena za 1 l

- i** PRO PROFESIONÁLNÍ POUŽITÍ
- VÍCE INFORMACÍ V KOUTKU HACCP
- DEZINFIKUJÍCÍ PĚNOVÝ ČISTIČÍ PROSTŘEDEK S ANTIPLÍŠŇOVÝM EFEKTEM
- S ODPERLOVACÍM EFEKTEM, SNIŽUJE USAZOVÁNÍ VODNÍHO KAMENE, ŠETRNY VŮČI MATERIÁLU DÍKY KYSELINĚ MLÉČNĚ A CITRONOVĚ



číslo zboží	název	bal.	cena (Kč/ks) bez DPH	cena (Kč/ks) s DPH
230653	čistící prostředek na koupelny	1 l	119,00	142,80

Čistící prostředek na rez a vodní kámen

• cena za 500 ml

- i** EXTRA SILNÝ TEKUTÝ PŘÍPRAVEK
- ODSTRÁŇUJE I ZDÁNĹIVĚ NEODSTRANITELNÉ ZBYTKY RZI A VODNÍHO KAMENE
- SPECIÁLNÍ RECEPTURA ZAJIŠTUJE ÚČINNOST I V PŘÍPÁDECH, KDE BĚŽNÉ PŘÍPRAVKY SELHÁVAJÍ
- VYČISTÍ I DLOUHODOBĚ USAZENOU ŠPÍNU
- DOPORUČUJEME I PRO OBLASTI S TVRDOU VODOU



číslo zboží	název	bal.	cena (Kč/ks) bez DPH	cena (Kč/ks) s DPH
42795	čistící prostředek na rez a vodní kámen	2x 500 ml	36,50	43,80



WC tablety

- cena za 45 g



číslo zboží	název	bal.	cena (Kč/ks) bez DPH	cena (Kč/ks) s DPH
91902	WC tablety	2x 45 g	16,70	20,04

WC blok tuhý s košíčkem

- více druhů
- cena za 40 g



- ZÁVĚSNÝ DEZODORANT PRO TOALETY
- CHRÁNÍ PŘED TVORBOU USAZENIN



číslo zboží	název	bal.	cena (Kč/ks) bez DPH	cena (Kč/ks) s DPH
115188	les	5x 40 g	6,60	7,92
115189	moře	5x 40 g	6,60	7,92
115190	citron	5x 40 g	6,60	7,92

WC blok tuhý s košíčkem

- více druhů
- cena za 40 g

- DOMESTOS 3V1 TUHÉ WC BLOKY JSOU SLOŽENY ZE TŘÍ SPECIÁLNÍCH VRSTEV A KOMBINUJÍ TAK TŘI ÚČINKY:
 - LIKVIDUJÍ PROSTŘEDÍ PRO MNOŽENÍ BAKTERIÍ
 - BRÁNÍ TVORBĚ VODNÍHO KAMENE
 - DÍKY OBSAHU PARFEMOVANÉHO GELOVÉHO PROUŽKU ZANECHÁVAJÍ DLOUHOTRVAJÍCÍ SVĚŽÍ VŮNI PO KAŽDÉM SPLÁCHNUTÍ
- DALE BLOKY PŘINÁŠEJÍ:
 - INTENZIVNĚJŠÍ VŮNI A VÝRAZNĚJŠÍ ZPĚNĚNÍ
 - KOMPLETNÍ HYGIENICKOU ČISTOTU PO KAŽDÉM SPLÁCHNUTÍ



číslo zboží	název	bal.	cena (Kč/ks) bez DPH	cena (Kč/ks) s DPH
227022	atlantic	2x 40 g	19,90	23,88
227023	pine	2x 40 g	19,90	23,88

WC power aktiv

- více druhů
- cena za 51 g

- DOKONALÁ ČISTOTA
- DOKONALÁ OCHRANA PROTI VODNÍMU KAMENI
- DOKONALÁ SVĚŽEST
- DOKONALÁ ČISTÍCÍ PĚNA



číslo zboží	název	bal.	cena (Kč/ks) bez DPH	cena (Kč/ks) s DPH
210738	pine	2x 51 g	39,90	47,88
210740	lemon	2x 51 g	39,90	47,88
210742	ocean	2x 51 g	39,90	47,88
243770	chlorine	2x 51 g	39,90	47,88

WC blok tekutý s košíčkem

- více druhů
- cena za 1 bal.

- ZÁVĚSNÝ BLOK S FUNKCÍ 3V1 – VŮNĚ, ČISTÍ A PREVENTIVNĚ PŮSOBÍ PROTI USAZOVÁNÍ VODNÍHO KAMENE



číslo zboží	název	bal.	cena (Kč/ks) bez DPH	cena (Kč/ks) s DPH
147223	aqua	3x 55 ml	26,70	32,04
147224	fresh natural	3x 55 ml	26,70	32,04
225805	lotus lagoon	3x 55 ml	26,70	32,04
225806	sunset	3x 55 ml	26,70	32,04
225807	spring jungle	3x 55 ml	26,70	32,04

WC duo-aktiv originál

- více druhů
- cena za 60 ml

- ZAJIŠŤUJE HYGIENICKOU ČISTOTU, PŘEDCHÁZÍ USAZOVÁNÍ VODNÍHO KAMENE, S PŘÍJEMNOU VŮNÍ



číslo zboží	název	bal.	cena (Kč/ks) bez DPH	cena (Kč/ks) s DPH
74941	lotus & levander	2x 60 ml	39,90	47,88
74942	lime & mint	2x 60 ml	39,90	47,88
90220	lemon	2x 60 ml	39,90	47,88
90233	pine	2x 60 ml	39,90	47,88
90246	ocean	2x 60 ml	39,90	47,88
148518	tropic fresh	2x 60 ml	39,90	47,88



WC gel

- více druhů
- cena za 400 ml

- i**
- OMEZUJE USAZOVÁNÍ VODNÍHO KAMENE
 - SE SVĚŽÍ VŮNÍ



**NEJLEPŠÍ
ARO**
VŽDY

číslo zboží	název	bal.	cena (Kč/ks) bez DPH	cena (Kč/ks) s DPH
230446	pine	2× 400 ml	24,90	29,88
230447	ocean	2× 400 ml	24,90	29,88
230448	apple	2× 400 ml	24,90	29,88

WC blok

- více druhů
- cena za 75 ml

- i**
- BODOVÉ WC BLOKY S JEDINEČNÝM A JEDNODUCHÝM MECHANISMEM APLIKACE (NA SUCHOU MÍSU)
 - 75 ml GELU PŘEDSTAVUJE CELKEM 12 DÁVEK WC POINT BLOKŮ, PO APLIKACI VE TVARU EFEKTIVNÍ A EFEKTIVNÍ BAREVNÉ GELOVÉ „KYTIČKY“, KTERÁ VONÍ, ÚČINNĚ ČISTÍ A PREVENTIVNĚ PŮSOBÍ PROTI USAZOVÁNÍ VODNÍHO KAMENE (FUNKCE 3IN1), VERZE NEUTRO EFFECT NAVIC NEUTRALIZUJE NEPŘÍJEMNÉ PACHY



číslo zboží	název	bal.	cena (Kč/ks) bez DPH	cena (Kč/ks) s DPH
233677	Spring jungle	1× 75 ml	55,00	66,00
233678	3in1 polar	1× 75 ml	55,00	66,00
233679	3in1 lemon	1× 75 ml	55,00	66,00
239714	Neutro effect	1× 75 ml	55,00	66,00

Aktivní prášek do WC

- cena za 100 g

- i**
- AKTIVNÍ PRAŠEK OBOHACENÝ O MODRÉ HYGIENICKÉ ČÁSTEČKY, KTERÉ SE ZMĚNÍ V HUSTOU BĚLOMODROU PĚNU, KTERÁ POKRYJE TOALETU ZE 2/3
 - JEDNÁ SE O SAMOČINNÝ ČISTIČÍ PROSTŘEDEK, KTERÝ TOALETU ČISTÍ PRO VÁS, VYSLEDKEM JE ÚČINNĚ ODSTRANĚNÍ VODNÍHO KAMENE A ŠPÍNÝ DOKONCE I POD VODNÍ HLADINOU, HYGIENICKÁ ČISTOTA TOALETY I WC KARTÁČE, OSLNIVÝ LESK



číslo zboží	název	bal.	cena (Kč/ks) bez DPH	cena (Kč/ks) s DPH
158254	aktivní prášek do WC	4× 100 g	14,48	17,38

WC gel

- více druhů
- cena za 360 ml

- i**
- ZAJIŠTUJE HYGIENICKOU ČISTOTU
 - PŘEDCHÁZÍ USAZOVÁNÍ VODNÍHO KAMENE
 - S PŘÍJEMNOU VŮNÍ



číslo zboží	název	bal.	cena (Kč/ks) bez DPH	cena (Kč/ks) s DPH
61516	sea breeze	2× 360 ml	65,00	78,00
61893	green apple	2× 360 ml	65,00	78,00
116820	pine forest	2× 360 ml	65,00	78,00
237798	fresh paradise	2× 360 ml	65,00	78,00

WC čistič – zásobník se 6 gelovými náplněmi

- více druhů
- cena za 36 ml

- i**
- UDRŽUJE HYGIENICKOU ČISTOTU NA TOALETÁCH A POMÁHÁ ODSTRANĚVAT VODNÍ KÁMEN



číslo zboží	název	bal.	cena (Kč/ks) bez DPH	cena (Kč/ks) s DPH
190994	Marine	2× 36 ml	66,50	79,80
190995	Limetka	2× 36 ml	66,50	79,80
214258	Ledový vítr	2× 36 ml	66,50	79,80
214259	Alpská svěžest	2× 36 ml	66,50	79,80
214260	Levandule	2× 36 ml	66,50	79,80

Gelová páska do WC

- více druhů
- cena za 27 g

- i**
- PŘÍLNE BEZ POTŘEBY ZÁVĚSU
 - VONÍ S KAŽDÝM SPLÁCHNUTÍM
 - ČISTÍ PO DOBU AŽ 4 TÝDNŮ
 - 1 BALENÍ = 3 PÁSKY



číslo zboží	název	bal.	cena (Kč/ks) bez DPH	cena (Kč/ks) s DPH
240489	citrus	1× 27 g	36,90	44,28
240493	pine	1× 27 g	36,90	44,28



WC čistič

- 2 druhy
- cena za 750 ml

- i**
- ODSTRÁňuje VODNÍ A MOČOVÝ KÁMEN, USAZENINY A NEČISTOTY
 - SVĚŽÍ VŮNĚ, VYSOKÁ ÚČINNOST
 - ZANECHÁVÁ LESKLÝ POVRCH



číslo zboží	název	bal.	cena (Kč/ks) bez DPH	cena (Kč/ks) s DPH
230450	ocean	3× 750 ml	13,50	16,20
230452	pine	3× 750 ml	13,50	16,20

WC čistič

- více druhů
- cena za 750 ml

- !**
- POUŽÍVEJTE BIOCIDNÍ PŘÍPRAVKY BEZPEČNĚ, PŘED POUŽITÍM SI VŽDY PŘEČTĚTE ÚDAJE NA OBALU A PŘÍPOJENÉ INFORMACE O PŘÍPRAVKU

- i**
- SAVO WC POWER
 - ODSTRÁNÍ LESK A VODNÍ KÁMEN, OBNOVÍ LESK A ČISTOTU TOALETY, SE SILNÝM ÚČINKEM A PAFEMACÍ
 - SAVO WC DEZI
 - SPOLEHLIVĚ LIKVIDUJE BAKTERIE A VIRY, S BĚLÍCÍMI ÚČINKY, ODSTRÁňuje USAZENINY A NEPŘÍJEMNÉ PACHY
 - SAVO WC LEVANDULE
 - NECHLORANOVÝ, S VÝBORNÝMI ČISTIČÍMI ÚČINKY
 - SAVO WC OCEÁN DEZINFEKČNÍ
 - NECHLORANOVÝ, ZNIČÍ 99,9 % BAKTERIÍ V TOALETĚ



číslo zboží	název	bal.	cena (Kč/ks) bez DPH	cena (Kč/ks) s DPH
20592	levandule	4× 750 ml	32,20	38,64
128928	dezinfekční	4× 750 ml	32,20	38,64
244153	power	4× 750 ml	32,20	38,64
261404	dezi	4× 750 ml	32,20	38,64

WC čistič

- cena za 750 ml

- i**
- JE URČEN NA ODSTRÁNĚNÍ VODNÍHO KAMENE, MOČOVÝCH A DALŠÍCH MINERÁLNÍCH USAZENIN Z VNITŘNÍCH ČÁSTÍ WC MÍSY, PISOÁRŮ, UMYVADEL A DALŠÍHO SANITÁRNÍHO VYBAVENÍ
 - PŘÍPRAVEK OBSAHUJE ANTIBAKTERIÁLNÍ PŘÍSADEY



číslo zboží	název	bal.	cena (Kč/ks) bez DPH	cena (Kč/ks) s DPH
233624	WC čistič	750 ml	34,50	41,40

WC čistič

- více druhů
- cena za 750 ml

- i**
- BREF TEKUTÝ DEZINFEKČNÍ WC ČISTIČ EFEKTIVNĚ ODSTRÁNÍ VEŠKERÉ NEČISTOTY A ZARUČÍ DOKONALOU BĚLOT A DEZINFEKCI WC MÍSY
 - BREF 2V1 UNIVERZÁLNÍ ČISTIČ JE UNIKÁTNÍ SPOJENÍM 2 VYSOCE ÚČINNÝCH TEKUTÝCH ČISTIČŮ. 1. PRVNÍ PRŮHLÉDNÁ KOMORA OBSAHUJE SILNÝ ČISTIČ NA BÁZI KYSELINY PRO ÚČINNÉ ODSTRÁNĚNÍ SPÍNY, VODNÍHO KAMENE A RZI. 2. BÍLÁ KOMORA OBSAHUJE CHLOR PRO ÚČINNOU DEZINFEKCI
 - DÁVKUJTE NEZŘEDĚNÝ ČISTIČ PŘÍMO POD OKRAJ ZÁCHODOVÉ MÍSY



číslo zboží	název	bal.	cena (Kč/ks) bez DPH	cena (Kč/ks) s DPH
206867	lemon	3× 750 ml	38,90	46,68
206868	ocean	3× 750 ml	38,90	46,68
206870	pine	3× 750 ml	38,90	46,68
212814	dezinfekční	3× 750 ml	38,90	46,68
206874	2v1 ocean	3× 750 ml	38,90	46,68
208677	2v1 pine	3× 750 ml	38,90	46,68

Univerzální čistič prostředek

- více druhů
- cena za 750 ml

- i**
- DÍKY NOVÉMU HUŠTĚJŠÍMU SLOŽENÍ PŘÍLNE LÉPE K POVRCHU MÍSY A OMEZUJE MNOŽENÍ BAKTERIÍ PO SPLÁCHNUTÍ
 - POUŽÍVEJTE BIOCIDNÍ PŘÍPRAVKY BEZPEČNĚ, PŘED POUŽITÍM SI VŽDY PŘEČTĚTE ÚDAJE NA OBALU A PŘÍPOJENÉ INFORMACE O PŘÍPRAVKU



číslo zboží	název	bal.	cena (Kč/ks) bez DPH	cena (Kč/ks) s DPH
43099	pink fresh	2× 750 ml	39,00	46,80
59800	lemon fresh	2× 750 ml	39,00	46,80
59826	pine fresh	2× 750 ml	39,00	46,80
68149	atlantic fresh	2× 750 ml	39,00	46,80
112899	red fresh	2× 750 ml	39,00	46,80
207460	ocean	2× 750 ml	39,00	46,80
207461	lime	2× 750 ml	39,00	46,80

WC čistič

- cena za 750 ml

- i**
- PRO INTENZIVNÍ PRŮBĚŽNÉ ČISTĚNÍ WC A PISOÁRŮ. ODSTRÁňuje NEPŘÍJEMNÉ PACHY, S DEZINFIKUJÍCÍM ÚČINKEM
 - VHODNĚ ZALOMENÁ LÁHEV UMOŽŇUJE CÍLENOU APLIKACI POD OKRAJEM SANITÁRNÍHO ZAŘÍZENÍ
 - POUŽÍVEJTE BIOCIDNÍ PŘÍPRAVKY BEZPEČNĚ
 - PŘED POUŽITÍM SI VŽDY PŘEČTĚTE ÚDAJE NA OBALU A PŘÍPOJENÉ INFORMACE O PŘÍPRAVKU



číslo zboží	název	bal.	cena (Kč/ks) bez DPH	cena (Kč/ks) s DPH
230687	WC čistič	750 ml	95,00	114,00



Tablety do pisoáru

• cena za 1 kg, 4 kg

- i**
- ČISTIČÍ A DEZODORAČNÍ PŘÍPRAVEK PRO SANITÁRNÍ ZAŘÍZENÍ, URČENÝ K VKLÁDÁNÍ DO PISOÁRŮ
 - ZABRAŇUJE TVORBĚ USAZENIN, S LESNÍ VŮNÍ



NĚDY NELEPŠÍ ČMA
aro

číslo zboží	název	bal.	cena (Kč/ks) bez DPH	cena (Kč/ks) s DPH
54800	tablety do pisoáru	1 kg	109,00	130,80
230449	tablety do pisoáru	4 kg	409,00	490,80

Tablety do pisoáru

• cena za 3 kg = 150 ks ± 5 %

- !**
- POUŽÍVATE BIOCIDNÍ PŘÍPRAVKY BEZPEČNĚ. PŘED POUŽITÍM SI VŽDY PŘEČTĚTE ÚDAJE NA OBALU A PŘIPOJENÉ INFORMACE O PŘÍPRAVKU

- i**
- TABLETY DO PISOÁRŮ A ODTOKOVÝCH ŽLABKŮ
 - ČISTÍ A ZANECHÁVAJÍ SVĚŽÍ VŮNÍ



číslo zboží	název	bal.	cena (Kč/ks) bez DPH	cena (Kč/ks) s DPH
223378	tablety do pisoáru	3 kg	509,00	610,80

Aktivátor septiků

• cena za 1 bal.

- i**
- WC NET AKTIVÁTOR SEPTIKŮ JE BIOLOGICKÝ PŘÍPRAVEK, KTERÝ DÍKY SVĚMU NOVĚMU KONCENTROVANĚMU SLOŽENÍ ZVYŠUJE ÚČINNOST ENZYMŮ, KTERÉ JEŠTĚ LÉPE ROZPOUŠTĚJÍ TUHÉ SLOŽKY ODPADU, ČIMŽ ZABRAŇUJE TVORBĚ USAZENIN A VNÍKNUTÍ ZÁPACHU DO DOMU. VODOROZPUSTNÉ KAPSLE SE ZCELA ROZPUSTÍ AŽ V SEPTIKU, COŽ ZAJISTÍ JEJICH SILNĚJŠÍ ÚČINEK



číslo zboží	název	bal.	cena (Kč/ks) bez DPH	cena (Kč/ks) s DPH
72238	aktivátor septiků	288 g	185,00	222,00

Tablety do pisoáru

• více druhů
• cena za 30 ks

- i**
- MYČÍ, DEZODORAČNÍ A DEZINFEKČNÍ PŘÍPRAVEK PRO PISOÁRY



číslo zboží	název	bal.	cena (Kč/ks) bez DPH	cena (Kč/ks) s DPH
48453	citron	2× 30 ks	119,00	142,80
288860	moře	2× 30 ks	119,00	142,80
341575	tropické ovoce	2× 30 ks	119,00	142,80
341614	jablko	2× 30 ks	119,00	142,80

Vonný olej

• 2 druhy
• cena za 1 l

- i**
- PRO PROFESIONÁLNÍ POUŽITÍ, VÍCE INFORMACÍ NALEZNETE V KOUTKU HACCP
 - V NEZŘEDĚNÉ FORMĚ MOŽNÉ POUŽÍT PŘÍMO NA DLAŽDIČKY, SANITÁRNÍ ZAŘÍZENÍ, DO DRŽÁKU NA WC ŠTĚTKU NEBO PRO NÁDOBY S DEKORAČNÍMI KAMENY
 - ZŘEDĚNÉ VODOU VHODNĚ PRO MYTÍ SPOLU S ČISTIČÍMI PROSTŘEDKY NEBO PRO VONNÉ LAMPY SE SVÍČKOU



číslo zboží	název	bal.	cena (Kč/ks) bez DPH	cena (Kč/ks) s DPH
155061	s vůní limetky	1 l	240,00	288,00
155063	s vůní květin	1 l	240,00	288,00

Žrout zápachu z odpadu

• cena za 1 l

- i**
- ODSTRÁŇUJE ZÁPACH BĚHEM NĚKOLIKA SEKUND, ZABRAŇUJE JEHO NÁVRATU
 - PŘI PRAVIDELNÉM POUŽITÍ ODSTRÁŇUJE ORGANICKÉ USAZENINY



číslo zboží	název	bal.	cena (Kč/ks) bez DPH	cena (Kč/ks) s DPH
93342	žrout zápachu z odpadu	1 l	142,00	170,40



Čistič odpadů

• cena za 500 ml

- i** ČISTIČ PŘÍPRAVEK NA BÁZI HYDROXIDU SODNÉHO, AKTIVNÍHO CHLORU A SPECIÁLNÍCH POVRCHOVĚ AKTIVNÍCH LÁTEK
- JE URČEN K ODSTRAŇOVÁNÍ NEČISTOT ORGANICKÉHO PŮVODU V KUCHYŇSKÝCH A KOUPELNOVÝCH ODPADECH



číslo zboží	název	bal.	cena (Kč/ks) bez DPH	cena (Kč/ks) s DPH
227054	čistič odpadů	3x 500 ml	21,90	26,28

Čistič odpadů

• cena za 1 l

- i** PŮSOBÍ BEZ POUŽITÍ ZVONU, VHDNÝ PRO ČIŠTĚNÍ PLASTOVÝCH A KERAMICKÝCH ODPADŮ, UMYVADEL, SPRCH, WC ČI KANALIZACE UCAPANÝCH TUKY, MÝDLEM, VÁPENATÝMI USAZENINAMI, VLASY, PAPIREM AJ.
- JE URČEN POUZE K PROČIŠTĚNÍ PLASTOVÝCH A KERAMICKÝCH ODPADŮ



číslo zboží	název	bal.	cena (Kč/ks) bez DPH	cena (Kč/ks) s DPH
167718	čistič odpadů	1 l	69,90	83,88

Čistič sifonů Sifo

• cena za 500 g

- i** VYSOCE ÚČINNÝ ALKALICKÝ ČISTIČÍ PROSTŘEDEK URČENÝ NA ČIŠTĚNÍ SIFONŮ, VÝLEVEK, VAN, WC, UMYVADEL A KUCHYŇSKÝCH DŘEŽŮ
- ROZPOUŠTÍ KYCHYŇSKÉ ODPADY, MASTNÉ USAZENINY A VLASY ZACHYCENÉ V SIFONU



číslo zboží	název	bal.	cena (Kč/ks) bez DPH	cena (Kč/ks) s DPH
146961	čistič sifonů Sifo	3x 500 g	43,90	52,68

Čistič odpadů Rasin – perličky

• cena za 1 kg

- i** PŘÍPRAVEK JE URČEN K ČIŠTĚNÍ ODPADŮ ZANESENÝCH PŘEDEVŠÍM MASTNÝMI NEČISTOTAMI
- DO VÝLEVKY NASYPTÉ 30–90 g (1 VRCHOVATÁ POLÉVKOVÁ LŽÍČE JE CCA 30 g) A ZALIJTE 0,2–0,4 l VODY, NEJLEPŠE HORKÉ, A NECHTE PŮSOBIT NEJEMNĚ 30 MINUT NEBO LÉPE PŘES NOC
- POTÉ PROPLÁCHNĚTE VODOU. VYROBEK JE VE FORMĚ GRANULÍ



číslo zboží	název	bal.	cena (Kč/ks) bez DPH	cena (Kč/ks) s DPH
226414	čistič odpadů Rasin – perličky	1 kg	52,50	63,00

Savo Razant

• cena za 1 l

- i** UVOLNÍ UCAPANÉ ODPADY
- ODSTRANÍ NEPŘÍJEMNÝ ZÁPACH
- PŮSOBÍ PREVENTIVNĚ PROTI TVORBĚ USAZENIN V ODPADECH



číslo zboží	název	bal.	cena (Kč/ks) bez DPH	cena (Kč/ks) s DPH
192402	Savo Razant	6x 1 l	56,50	67,80
241515	Savo Razant	1 l	59,90	71,88

Čistič sanitárních odpadů

• cena za 1 kg

- i** PRO PROFESIONÁLNÍ POUŽITÍ. VÍCE INFORMACÍ NALEZNETE V KOUTKU HACCP
- VHDNÝ PRO KUCHYŇE I KOUPELNY
- ZNIČÍ ZÁPACH A CHUCHVALCE VLASŮ



číslo zboží	název	bal.	cena (Kč/ks) bez DPH	cena (Kč/ks) s DPH
155071	čistič sanitárních odpadů	1 kg	115,00	138,00

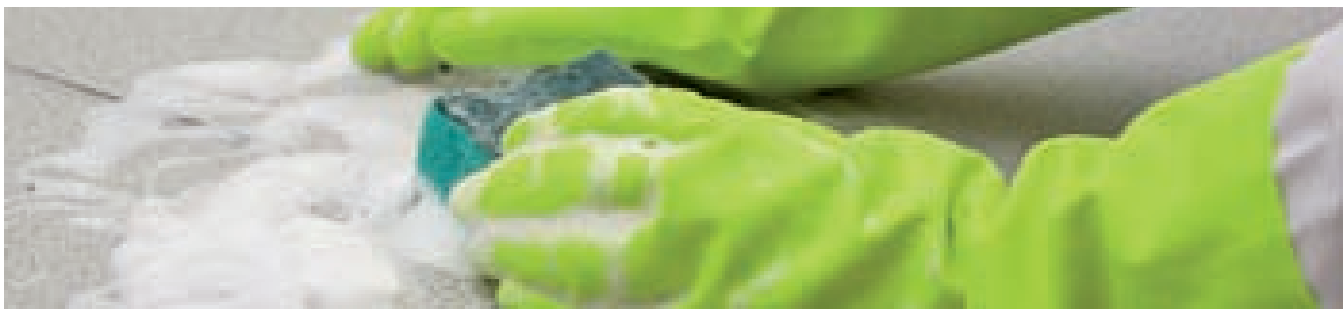

Antibakterial

• cena za 1 l, 5 l

NĚDY NELEPŠÍ ČMA
aro

! • POUŽÍVEJTE BIOCIDNÍ PŘÍPRAVKY BEZPEČNĚ. PŘED POUŽITÍM SI VŽDY PŘEČTĚTE ÚDAJE NA OBALU A PŘIPOJENÉ INFORMACE O PŘÍPRAVKU



číslo zboží	název	bal.	cena (Kč/ks) bez DPH	cena (Kč/ks) s DPH
222837	antibakterial	8× 1 l	16,50	19,80
222838	antibakterial	5 l	57,90	69,48

Dezinfekční prostředek Dezi S

• cena za 1 l

i • PROSTŘEDEK URČENÝ PRO DEZINFEKCI A ČISTĚNÍ PLOCH, PŘEDMĚTŮ A NÁSTROJŮ VČETNĚ ZAŘÍZENÍ VE SLUŽBÁCH EPIDEMIOLOGICKY ZÁVAŽNÝCH, NAPŘ. KOSMETIKA, SOLÁRIA, FITNESS STUDIA, SAUNY A BAZÉNY. PROSTŘEDEK VYNIKÁ ŠIROKÝM SPEKTRÉM ÚČINKU VE SPEKTRU BAKTERIÍ, PLÍSNÍ, KVASINEK A VIRŮ



číslo zboží	název	bal.	cena (Kč/ks) bez DPH	cena (Kč/ks) s DPH
233619	dezinfekční přípravek Dezi S	1 l	325,00	390,00

Dezinfekční tablety

• cena za 300 ks

! • POUŽÍVEJTE BIOCIDNÍ PŘÍPRAVKY BEZPEČNĚ. PŘED POUŽITÍM SI VŽDY PŘEČTĚTE ÚDAJE NA OBALU A PŘIPOJENÉ INFORMACE O PŘÍPRAVKU

i • DEZINFEKČNÍ TABLETY NA BÁZI CHLORU. TABLETY URČENÉ PRO DEZINFEKCI VŠECH OMYVATELNÝCH PLOCHŮ A ZAŘÍZENÍ, KTERÉ PŘÍCHÁZÍ DO STYKU S POTRAVINAMI. LZE POUŽÍT I K DEZINFEKCI PLOCHŮ VE ZDRAVOTNICKÝCH ZAŘÍZENÍCH, NA ÚKLID TOALET, V POTRAVINÁŘSKÝCH VÝROBNÁCH A VETERINÁRNÍ PRAXI.



číslo zboží	název	bal.	cena (Kč/ks) bez DPH	cena (Kč/ks) s DPH
223381	dezinfekční tablety	300 ks	405,00	486,00

Dezinfekční prostředek

• cena za 950 ml

! • POUŽÍVEJTE BIOCIDNÍ PŘÍPRAVKY BEZPEČNĚ. PŘED POUŽITÍM SI VŽDY PŘEČTĚTE ÚDAJE NA OBALU A PŘIPOJENÉ INFORMACE O PŘÍPRAVKU

i • VHODNÝ NA ČISTĚNÍ A DEZINFEKCI HYGIENICKÝCH A ZDRAVOTNICKÝCH ZAŘÍZENÍ, S BAKTERICIDNÍM A FUNGICIDNÍM ÚČINKEM



číslo zboží	název	bal.	cena (Kč/ks) bez DPH	cena (Kč/ks) s DPH
42785	dezinfekční prostředek	3× 950 ml	43,90	52,68

Rychlá dezinfekce

• cena za 1 l

! • POUŽÍVEJTE BIOCIDNÍ PŘÍPRAVKY BEZPEČNĚ. PŘED POUŽITÍM SI VŽDY PŘEČTĚTE ÚDAJE NA OBALU A PŘIPOJENÉ INFORMACE O PŘÍPRAVKU

i • PRO PROFESIONÁLNÍ POUŽITÍ, VÍCE INFORMACÍ V KOUTKU HACCP
• PŮSOBÍ PROTI BAKTERIÍM VČETNĚ SALMONEL A LISTERIÍ, TBC, HOUBĚM VČETNĚ KVASINEK, PLÍSNÍM A VIRŮM JAKO MRSA A VACCINIA VIRUS
• DEZINFIKUJE PRACOVNÍ PLOCHY, STROJE A PŘEDMĚTY, BEZ NÁSLEDNĚHO UTÍRÁNÍ A OPLACHOVÁNÍ



číslo zboží	název	bal.	cena (Kč/ks) bez DPH	cena (Kč/ks) s DPH
174807	rychlá dezinfekce	1 l	255,00	306,00

Dezinfekční a čistící prostředek

• cena za 5 l

! • POUŽÍVEJTE BIOCIDNÍ PŘÍPRAVKY BEZPEČNĚ. PŘED POUŽITÍM SI VŽDY PŘEČTĚTE ÚDAJE NA OBALU A PŘIPOJENÉ INFORMACE O PŘÍPRAVKU

i • UNIVERZÁLNÍ ČISTIČÍ A DEZINFEKČNÍ PROSTŘEDEK, KTERÝ MÁ VŠESTRANNÉ POUŽITÍ JAK V DOMÁCNOSTI, TAK V PRŮMYSLÝCH ZAŘÍZENÍCH. NIČÍ BAKTERIE A PLÍSNĚ NA PODLAHÁCH, KACHLIČKÁCH, DEZINFIKUJE VNITŘKY LEDNÍČEK I PRACOVNÍ KUCHYNSKÉ PLOCHY, KRÁJEČE I NOŽE V POTRAVINÁŘSKÝCH ČI GASTRONOMICKÝCH ZAŘÍZENÍCH.



číslo zboží	název	bal.	cena (Kč/ks) bez DPH	cena (Kč/ks) s DPH
167720	dezinfekční a čistící prostředek	5 l	129,00	154,80

HYGIENICKÝ A DEZINFEKČNÍ PLÁN HACCP – Potravinářský a stravovací provoz



	MÍSTO A ZPŮSOB POUŽITÍ	ČETNOST	NÁZEV PŘÍPRAVKU	DÁVKOVÁNÍ	SPEKTRUM ÚČINNOSTI	EXPOZIČNÍ DOBA
VELKÉ PLOCHY	Podlahy, obklady, omývatelné stěny, velké plochy	Periodické čištění a odmašťování podlah a ostatních ploch	SAVO Profi Univerzal SAVO Univerzal	100 ml / 10 l vody	–	do zaschnutí
		Dezinfekce a mytí ploch	SAVO Prim Chloramin T	300 ml / 10 l vody 100 g / 10 l vody	A, B, T, M, V A, B, T, M, V	15 min., zaschnutí 30 min., zaschnutí
		Ruční dezinfekce ploch	SAVO Original	1 l / 9 l vody	A, (B), V	30 min., zaschnutí
MÁLÉ PLOCHY	Stolky, kuchyňské povrchy, přepravy, vozíky, výdejní pulty a vitríny, malé předměty a pomůcky	Ruční mytí kuchyňských povrchů	SAVO Kuchyně	Nastříkat, nechat působit, setřít vlhkou žinkou	–	–
		Čištění nerezů a sanitární keramiky	SAVO Extra Gel	Aplikovat na povrch, vyčistit, opláchnout	–	–
		Ruční dezinfekce ploch	SAVO Original SAVO Plus Gel SAVO Prim	1 l / 9 l vody 100 ml / 4 l vody 300 ml / 10 l vody	A, (B), V A, B A, B, T, M, V	– 15 min., zaschnutí 15 min., zaschnutí
		Ruční mytí a dezinfekce malých ploch otěrem	SAVO Prim Chloramin T	300 ml / 10 l vody 100 g / 10 l vody	A, B, T, M, V A, B, T, M, V	15 min., zaschnutí 30 min., zaschnutí
NÁDOBÍ	Nádobí, přístroje, nože, kuchyňské náčiní a pomůcky	Ruční mytí nádobí a pomůcek	SAVO Profi na nádobí	60 ml / 10 l vody	–	–
		Ponorná dezinfekce nádobí a náčiní	SAVO Prim	100 ml / 10 l vody	A, B, T, M, V	30 min.
			Chloramin T	100 g / 10 l vody	A, B, T, M, V	30 min.
RUCE A POKOŽKA	Hygiena rukou	Běžné mytí rukou	Prosavon Liquid soap	Aplikovat do mokřích rukou, napěnit trochou vody, po uplynutí doby expozice opláchnout	–	–
		Hygienické (dezinfekční) mytí rukou	SAVO Profi derm pasta na ruce Prosavon Disinfecting soap	– –	– –	– –
		Dezinfekce rukou	SAVO Prim	100 ml / 10 l vody	A, B, T, M, V	30 s.
			Septoderm Gel	Vtírat do čistých a suchých rukou	A, (B), T, M, V	30 s.
SANITÁRNÍ ZAŘÍZENÍ	Umyvadla, sprchy, toalety, pisoáry, bidety, výlevky	Mytí umyvadel, van, sprch a obkladů	SAVO Koupelna	Nastříkat, nechat působit, setřít vlhkou žinkou	–	–
		Mytí a dezinfekce WC	SAVO WC Dezi	–	A, B, V	15 min.
		Odstranění vodního kamene	SAVO WC Océán Dezinfekční	Aplikovat pod okraj mísy, nechat působit, spláchnout vodu	A	5 min.
			SAVO WC Power	–	–	–
		Úvolnění odpadů, sifonů, odpadních jímek, výlevek	SAVO WC Levandule	–	–	–
		Dezinfekce v případě infekčního rizika	SAVO Razant	Aplikovat do výlevky, nechat působit, spláchnout teplou vodou	–	30 min.
		Dezinfekce odtoků a odstranění nepříjemných pachů	Chloramin T SAVO Plus Gel	300 g / 10 l vody Aplikovat přímo do odtoku, nechat působit, zalít vodou	A, B, T, M, V A, B	30 min. 5 min.
TEXTILIE	Prádlo a textilie, utěrky, zástěry apod.	Dezinfekce bílých a stálobarevných textilií namočením	Chloramin T	200 g / 10 l vody	A, B, T, M, V	30 min.
			SAVO Original	1 l / 9 l vody	A, (B), V	30 min., zaschnutí

Spektrum účinnosti: A – bakterie, B – viry, (B) – obalené viry (HIV/HBV), T – TBC, M – mykobakterie, V – mikroskopické kvasinky a plísňe, C – bakteriální spory

číslo zboží	název	bal.	cena za	cena (Kč/ks) bez DPH	cena (Kč/ks) s DPH
72631	Savo Originál	5 kg	5 kg	105,00	126,00
181570	Savo Originál	6× 1 l	1 l	21,90	26,28
319358	Savo Prim	5 kg	5 kg	129,00	154,80
200843	Septoderm Gel	500 ml	500 ml	84,90	101,88
145336	Chloramin T	2× 1 kg	1 kg	129,00	154,80
101803	Savo Prim – svěží vůně	6× 1 l	1 l	27,90	33,48
204265	Savo Prim – květinová vůně	6× 1 l	1 l	27,90	33,48
223111	Plus gel – atlantík	2× 750 ml	750 ml	38,90	46,68
223112	Plus gel – eucalyptus	2× 750 ml	750 ml	38,90	46,68
128928	WC gel – dezinfekční	4× 750 ml	750 ml	32,20	38,64
360581	Čistící prostředek na koupelny	2× 500 ml	500 ml	36,90	44,28

Používejte biocidní přípravky bezpečně. Před použitím si vždy přečtěte údaje na obalu a připojené informace o přípravku.

Žádný úkol není příliš malý.





Praní prádla

SANYTOL

Dezinfikuje prádlo

BEZ CHLORU



SANYTOL DEZINFEKČNÍ PŘÍPRAVEK NA PRÁDLO

Zbaví vaše prádlo mikroorganismů, které v prádle zůstávají z nežádoucích pachů či zbytků pracích přípravků.

Přípravek je určen pro bílé i barevné textilie. Dermatologicky testováno.

Dezinfekční přípravek používejte bezpečně. Před použitím si vždy přečtěte údaje na obalu a připojené informace o přípravku.

číslo zboží	název	bal.	cena (Kč/ks) bez DPH	cena (Kč/ks) s DPH
224643	dezinfekční přípravek na prádlo	2× 500 ml	55,90	67,08

Prací prášek, Gel

- více druhů
- bal.: 60 pracích dávek
- cena za 60 pracích dávek



číslo zboží	název	bal.	cena (Kč/ks) bez DPH	cena (Kč/ks) s DPH
99391	regular	4,8 kg	365,00	438,00
99396	fresh pearl by Silan	4,8 kg	365,00	438,00
99401	color	4,8 kg	365,00	438,00
99405	sensitive	4,8 kg	365,00	438,00
227671	natural	4,8 kg	365,00	438,00
110227	green power	4,5 l	365,00	438,00
110240	color	4,5 l	365,00	438,00
139480	sensitive	4,5 l	365,00	438,00
227672	pure&natural	4,5 l	365,00	438,00

Gelové kapsle

- 2 druhy
- cena za 16 ks



číslo zboží	název	bal.	cena (Kč/ks) bez DPH	cena (Kč/ks) s DPH
205459	mountain spring	1 × 16 ks	135,00	162,00
205460	color	1 × 16 ks	135,00	162,00

Prací prášek

- 2 druhy
- bal.: 12 kg = 126 pracích dávek
- cena za 12 kg



číslo zboží	název	bal.	cena (Kč/ks) bez DPH	cena (Kč/ks) s DPH
220958	white	12 kg	429,00	514,80
220959	color	12 kg	429,00	514,80

Prací prášek

- 2 druhy
- cena za 10 kg = 100 pracích dávek



číslo zboží	název	bal.	cena (Kč/ks) bez DPH	cena (Kč/ks) s DPH
113359	mountain	10 kg	499,00	598,80
114125	color	10 kg	499,00	598,80

Tablety na praní prádla

- 2 druhy
- bal.: 1 × 64 ks + 1 × 30 ks = 47 pracích dávek
- cena za 1 bal.



číslo zboží	název	bal.	cena (Kč/ks) bez DPH	cena (Kč/ks) s DPH
229622	color	1 × 64 ks + 1 × 30 ks	365,00	438,00
229623	regular	1 × 64 ks + 1 × 30 ks	365,00	438,00

Prací prášek

- bal.: 10 kg
- cena za 10 kg = 95 pracích dávek



číslo zboží	název	bal.	cena (Kč/ks) bez DPH	cena (Kč/ks) s DPH
243493	prací prášek	10 kg	159,00	190,80

ARIEL

Persil

VŽDY NEJLEPŠÍ CENA
aro

Tekutý prací prostředek

- více druhů
- cena za 1 l



číslo zboží	název	bal.	cena (Kč/ks) bez DPH	cena (Kč/ks) s DPH
188146	white	1 l	89,90	107,88
392418	black magic	1 l	89,90	107,88
392457	balsam magic	1 l	89,90	107,88
392470	color magic	1 l	89,90	107,88

Škrob 3E

- cena za 550 g



číslo zboží	název	bal.	cena (Kč/ks) bez DPH	cena (Kč/ks) s DPH
355589	škrob 3E	2x 550 g	19,90	23,88

Odstraňovač skvrn

- cena za 500 ml



číslo zboží	název	bal.	cena (Kč/ks) bez DPH	cena (Kč/ks) s DPH
209046	odstraňovač skvrn	500 ml	48,90	58,68

Tekutý prací prostředek

- více druhů
- cena za 5 l



číslo zboží	název	bal.	cena (Kč/ks) bez DPH	cena (Kč/ks) s DPH
163896	all textile	5 l	299,00	358,80
163897	mix dark	5 l	299,00	358,80
163898	color	5 l	299,00	358,80
213685	extra white	5 l	299,00	358,80

Škrobenka

- 2 druhy
- cena za 500 g



číslo zboží	název	bal.	cena (Kč/ks) bez DPH	cena (Kč/ks) s DPH
72787	levandule	5x 500 g	25,50	30,60
73177	vůně květin	5x 500 g	25,50	30,60

Škrobenka

- 2 druhy
- cena za 5 kg



číslo zboží	název	bal.	cena (Kč/ks) bez DPH	cena (Kč/ks) s DPH
48454	vůně květin	5 kg	205,00	246,00
73333	levandule	5 kg	205,00	246,00

Aviváž koncentrát

- více druhů
- cena za 1 l



VŽDY NEJLEPŠÍ CENA
aro

číslo zboží	název	bal.	cena (Kč/ks) bez DPH	cena (Kč/ks) s DPH
240874	blue	1 l	19,90	23,88
240876	balsam	1 l	19,90	23,88
240875	beauty dream	1 l	19,90	23,88

Aviváž koncentrát

- více druhů
- cena za 1 l



Wansou

číslo zboží	název	bal.	cena (Kč/ks) bez DPH	cena (Kč/ks) s DPH
186734	balsam	1 l	29,50	35,40
186735	mountain sky	1 l	29,50	35,40
186736	aloe vera	1 l	29,50	35,40
186737	lotos extrakt	1 l	29,50	35,40
186739	charming romance	1 l	29,50	35,40
186740	felicity feel	1 l	29,50	35,40
186741	sensitive	1 l	29,50	35,40

Aviváž koncentrát

- více druhů
- cena za 1,5 l, 2 l



Lenor

číslo zboží	název	bal.	cena (Kč/ks) bez DPH	cena (Kč/ks) s DPH
237674	sensitive	2× 2 l	97,50	117,00
218432	spring	2× 2 l	97,50	117,00
218433	summer	2× 2 l	97,50	117,00
218431	magnifique	2× 1,5 l	97,50	117,00
237672	elegant	2× 1,5 l	97,50	117,00
237669	citrus & rose	2× 1,5 l	97,50	117,00

Aviváž koncentrát

- více druhů
- cena za 3 l



Silan

číslo zboží	název	bal.	cena (Kč/ks) bez DPH	cena (Kč/ks) s DPH
188468	fresh sky	3 l	145,00	174,00
188469	sensitive almond	3 l	145,00	174,00
188470	feel relax	3 l	145,00	174,00
188471	royal gold	2,8 l	145,00	174,00
188472	royal black	2,8 l	145,00	174,00

Aviváž koncentrát

- 2 druhy
- cena za 5 l



Quanto

číslo zboží	název	bal.	cena (Kč/ks) bez DPH	cena (Kč/ks) s DPH
115888	fresh Alps	5 l	99,90	119,88
205255	fresh Ocean	5 l	99,90	119,88

Aviváž koncentrát

- 2 druhy
- cena za 5 l



Lavanda

číslo zboží	název	bal.	cena (Kč/ks) bez DPH	cena (Kč/ks) s DPH
242097	harmony	5 l	94,90	113,88
242108	flower	5 l	94,90	113,88

Odstraní i ty nejodolnější skvrny ve Vaší restauraci



Odstranovač skvrn

- bal.: mix 3× 3 l
- cena za 3 l

číslo zboží	název	bal.	cena (Kč/ks) bez DPH	cena (Kč/ks) s DPH
173794	oxi action mix	3× 3 l	199,00	238,80

Odstranovač skvrn

- více druhů
- cena za 750 g, 705 g

číslo zboží	název	bal.	cena (Kč/ks) bez DPH	cena (Kč/ks) s DPH
106934	oxi action	750 g	220,00	264,00
115877	oxi action bílý	750 g	220,00	264,00
202809	oxi action hygiene	705 g	220,00	264,00

**SKVĚLE ODSTRANÍ
SKVRNY BĚHEM
1 PRANÍ**



Nový Vanish s vylepšenou silou aktivního kyslíku odstraní i ty nejodolnější skvrny již během jednoho praní.
Vanish. Důvěřuj růžové, zapomeň na skvrny.

Osobní hygiena

A close-up photograph of a hand being washed under a stream of water from a modern, curved faucet in a white sink. The hand is covered in white soap suds. The background is a bright, clean bathroom or kitchen setting.

Mýdlo

- více druhů
- cena za 75 g



číslo zboží	název	bal.	cena (Kč/ks) bez DPH	cena (Kč/ks) s DPH
240444	jahoda	6× 75 g	4,90	5,88
240445	ostružina	6× 75 g	4,90	5,88
240446	jasmin	6× 75 g	4,90	5,88
240447	heřmánek	6× 75 g	4,90	5,88

Tekuté mýdlo

- 3 druhy
- cena za 1 l



číslo zboží	název	bal.	cena (Kč/ks) bez DPH	cena (Kč/ks) s DPH
241195	jablko	2× 1 l	18,90	22,60
241197	oceán	2× 1 l	18,90	22,60
241200	hydratační	2× 1 l	21,50	25,80

Profi derm

- cena za 400 g



číslo zboží	název	bal.	cena (Kč/ks) bez DPH	cena (Kč/ks) s DPH
221685	pasta na ruce	2× 400 g	19,90	23,88

Tekuté mýdlo

- 2 druhy
- cena za 500 ml



číslo zboží	název	bal.	cena (Kč/ks) bez DPH	cena (Kč/ks) s DPH
241193	jablko	3× 500 ml	17,90	21,48
241194	oceán	3× 500 ml	17,90	21,48

Solvina

- cena za 450 g



číslo zboží	název	bal.	cena (Kč/ks) bez DPH	cena (Kč/ks) s DPH
75173	mycí pasta	12× 450 g	20,50	24,60

Solvina tekutá pasta

- cena za 450 g



číslo zboží	název	bal.	cena (Kč/ks) bez DPH	cena (Kč/ks) s DPH
200817	Solvina profi tekutá pasta	3× 450 g	25,90	31,08

Dávkořač tekutého mýdla MINI Merida TOP plast

Dávkořač tekutého mýdla Merida TOP plast

- součástí každého balení jsou 4 barevné varianty průzorů

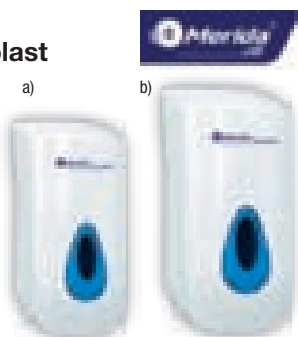

číslo zboží	název	bal.	cena (Kč/ks) bez DPH	cena (Kč/ks) s DPH
593363	dávkořač tek. mýdla MINI Merida TOP plast ^{a)}	1 ks	449,00	538,80
593362	dávkořač tek. mýdla Merida TOP plast ^{b)}	1 ks	649,00	778,80

Tekuté mýdlo

- cena za 1 l



číslo zboží	název	bal.	cena (Kč/ks) bez DPH	cena (Kč/ks) s DPH
137860	tekuté mýdlo	1 l	78,90	94,68

Tekuté mýdlo pěnové

- cena za 5 l



číslo zboží	název	bal.	cena (Kč/ks) bez DPH	cena (Kč/ks) s DPH
241201	tekuté mýdlo pěnové	5 l	69,00	82,80

Riva tekuté mýdlo

- cena za 5 kg



číslo zboží	název	bal.	cena (Kč/ks) bez DPH	cena (Kč/ks) s DPH
30615	hydratační	5 kg	115,00	138,00
193284	mléko & med	5 kg	115,00	138,00

Dávkořač mýdla Merida Stella mini

Dávkořač mýdla Merida Stella maxi

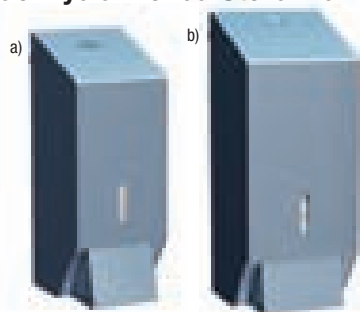

číslo zboží	název	bal.	cena (Kč/ks) bez DPH	cena (Kč/ks) s DPH
695982	mini ^{a)}	1 ks	1 449,00	1 738,80
695981	maxi ^{b)}	1 ks	1 699,00	2 038,80

Dávkořač na tekuté mýdlo

- cena za 1 ks



číslo zboží	název	bal.	cena (Kč/ks) bez DPH	cena (Kč/ks) s DPH
114805	dávkořač na tekuté mýdlo	1 ks	515,00	618,00

Tekuté mýdlo

- 2 druhy
- cena za 5 l



číslo zboží	název	bal.	cena (Kč/ks) bez DPH	cena (Kč/ks) s DPH
241198	jablko	5 l	65,00	78,00
241199	oceán	5 l	65,00	78,00

Mikano tekuté mýdlo antibakteriální

- cena za 5 l



číslo zboží	název	bal.	cena (Kč/ks) bez DPH	cena (Kč/ks) s DPH
102222	Mikano tekuté mýdlo antibakteriální	5 l	169,00	202,80

Krém na ruce univerzální

• cena za 100 ml



číslo zboží	název	bal.	cena (Kč/ks) bez DPH	cena (Kč/ks) s DPH
91465	krém na ruce univerzální	3× 100 ml	9,90	11,88

Krém na ruce měsíčkový

• cena za 100 ml



číslo zboží	název	bal.	cena (Kč/ks) bez DPH	cena (Kč/ks) s DPH
120300	krém na ruce měsíčkový	3× 100 ml	9,90	11,88

Aviril krém na ruce

• cena za 100 ml



číslo zboží	název	bal.	cena (Kč/ks) bez DPH	cena (Kč/ks) s DPH
120297	Aviril krém na ruce	3× 100 ml	15,90	19,08

Primalona krém na ruce

• cena za 100 ml



číslo zboží	název	bal.	cena (Kč/ks) bez DPH	cena (Kč/ks) s DPH
190910	Primalona krém na ruce	3× 100 ml	18,50	22,20

Indulona univerzální

• cena za 100 ml



číslo zboží	název	bal.	cena (Kč/ks) bez DPH	cena (Kč/ks) s DPH
236392	Indulona univerzální	5× 100 ml	26,50	31,80

Nivea Creme

• cena za 75 ml



číslo zboží	název	bal.	cena (Kč/ks) bez DPH	cena (Kč/ks) s DPH
204555	krém	5× 75 ml	33,50	40,20

Tekuté mýdlo s antibakteriální přísadou

• cena za 300 g



- VÝRAZNĚ SNIŽUJE VÝSKYT BAKTERIÍ NA POKOŽCE
- OMEZUJE RIZIKO PŘENOSU BAKTERIÍ
- ZABRAŇUJE NADMĚRNÉMU VYSUŠOVÁNÍ POKOŽKY



číslo zboží	název	bal.	cena (Kč/ks) bez DPH	cena (Kč/ks) s DPH
208835	tekuté mýdlo s antibakteriální přísadou	300 g	49,90	59,88

Antibakteriální tekuté mýdlo

• cena za 300 g



- ZBAVUJE RUCE NEČISTOT
- VÝRAZNĚ SNIŽUJE VÝSKYT BAKTERIÍ
- ZABRAŇUJE NADMĚRNÉMU VYSUŠOVÁNÍ POKOŽKY RUKOU



číslo zboží	název	bal.	cena (Kč/ks) bez DPH	cena (Kč/ks) s DPH
208836	antibakteriální tekuté mýdlo	300 g	59,90	71,88

Sanytol dezinfekční gel

• cena za 75 ml



- ČISTÍ RUCE, NEUTRALIZUJE ZÁPACH A ELIMINUJE 99,9 % VIRŮ, BAKTERIÍ A PLÍSNÍ BEZ VODY A MÝDLA
- NEZANECHÁVÁ NA RUKOU LEPIVÝ POCIT



číslo zboží	název	bal.	cena (Kč/ks) bez DPH	cena (Kč/ks) s DPH
200783	Sanytol dezinfekční gel	2x 75 ml	58,50	70,20

Sanytol dezinfekční gel

• cena za 250 ml



- ČISTÍ, DEZINFIKUJE, ZABÍJÍ 99,9 % BAKTERIÍ, PLÍSNÍ A VIRŮ
- PROTI CHŘÍPCE A H1N1 A PROTI SKUPINĚ VIRŮ



číslo zboží	název	bal.	cena (Kč/ks) bez DPH	cena (Kč/ks) s DPH
200786	Sanytol dezinfekční gel	250 ml	83,90	100,68

Septoderm gel s dávkovačem

• cena za 500 ml



- ALKOHOLOVÝ DEZINFEKČNÍ PŘÍPRAVEK
- URČENÝ K HYGIENICKÉ A CHIRURGICKÉ DEZINFEKCI RUKOU



číslo zboží	název	bal.	cena (Kč/ks) bez DPH	cena (Kč/ks) s DPH
200843	Septoderm gel s dávkovačem	500 ml	84,90	101,88

Gelový dezinfekční prostředek na ruce

• cena za 500 ml

- NA BÁZI ALKOHOLU
- NEVYSUŠUJE POKOŽKU
- BAKTERICIDNÍ, FUNGICIDNÍ A VIRUCIDNÍ ÚČINKY
- NENÍ POTŘEBA OPLACHOVAT



číslo zboží	název	bal.	cena (Kč/ks) bez DPH	cena (Kč/ks) s DPH
246165	gelový dezinfekční prostředek na ruce	500 ml	109,00	130,80

Toaletní papír

- 2vrstvý, 100% celulóza, bílý
- 1 role = 23 m +/- 5 %
- cena za 1 ks = 1 roličku



číslo zboží	název	bal.	cena (Kč/ks) bez DPH	cena (Kč/ks) s DPH
167257	toaletní papír bílý	10x 4 ks	4,95	5,94

Toaletní papír

- 2 druhy
- 2vrstvý, 100% celulóza
- 1 role = 23 m +/- 5 %
- cena za 1 ks = 1 roličku



číslo zboží	název	bal.	cena (Kč/ks) bez DPH	cena (Kč/ks) s DPH
167260	modrý	10x 4 ks	5,30	6,36
167261	broskvový	10x 4 ks	5,30	6,36

Toaletní papír

- více druhů
- 3vrstvý, recyklovaný
- 1 role = 21 m +/- 5 %
- cena za 1 bal.



číslo zboží	název	bal.	cena (Kč/bal.) bez DPH	cena (Kč/bal.) s DPH
384267	Peach	8 ks	67,50	81,00
194065	Spa	8 ks	67,50	81,00
360854	Yellow	8 ks	67,50	81,00
79957	Camomil	8 ks	67,50	81,00
213341	Kids	8 ks	67,50	81,00
216195	Pure white	8 ks	67,50	81,00

Toaletní papír

- 3vrstvý, s vůní heřmánku
- 1 role = 18 m +/- 5 %
- cena za 1 ks = 1 roličku



číslo zboží	název	bal.	cena (Kč/ks) bez DPH	cena (Kč/ks) s DPH
78518	toaletní papír	40 ks	6,90	8,28

Toaletní papír

- 2vrstvý, recyklovaný
- 1 role = 19 m +/- 5 %
- cena za 1 ks = 1 roličku



číslo zboží	název	bal.	cena (Kč/ks) bez DPH	cena (Kč/ks) s DPH
208068	toaletní papír	24 ks	3,95	4,74

Toaletní papír

- 2vrstvý, bílý
- 1 role = 19,49 m +/- 5 %
- cena za 1 ks = 1 roličku



číslo zboží	název	bal.	cena (Kč/ks) bez DPH	cena (Kč/ks) s DPH
206458	toaletní papír	16 ks	5,10	6,12

Toaletní papír

- 1vrstvý, recyklovaný
- 1 role = 30 m +/- 5 %
- cena za 1 ks



číslo zboží	název	bal.	cena (Kč/ks) bez DPH	cena (Kč/ks) s DPH
115863	toaletní papír	30 ks	2,40	2,88

Toaletní papír

- 2vrstvý, recyklovaný
- 1 role = 68 m +/- 5 %
- cena za 1 ks



číslo zboží	název	bal.	cena (Kč/ks) bez DPH	cena (Kč/ks) s DPH
218330	toaletní papír	12 ks	9,40	11,28

Toaletní papír color

- 2vrstvý, recyklovaný
- 1 role = 30 m +/- 5 %
- cena za 1 ks

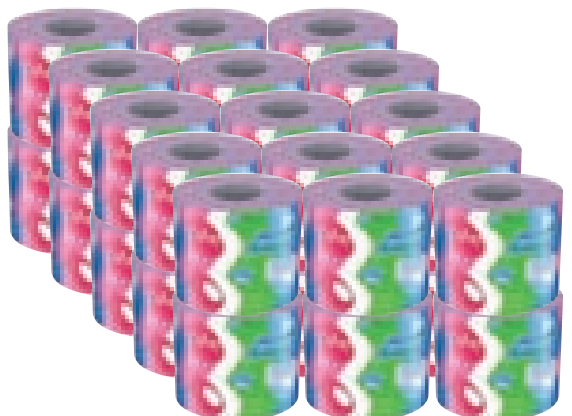

číslo zboží	název	bal.	cena (Kč/ks) bez DPH	cena (Kč/ks) s DPH
44375	toaletní papír color	30 ks	5,20	6,24

Toaletní papír

- 1vrstvý, recyklovaný
- 1 role = 50 m +/- 5 %
- cena za 1 ks



číslo zboží	název	bal.	cena (Kč/ks) bez DPH	cena (Kč/ks) s DPH
173732	toaletní papír	30 ks	4,50	5,40

Toaletní papír

- 2vrstvý, recyklovaný
- 1 role = 68 m +/- 5 %
- cena za 1 ks



číslo zboží	název	bal.	cena (Kč/ks) bez DPH	cena (Kč/ks) s DPH
128914	toaletní papír	12 ks	12,90	15,48

Toaletní papír

- 2vrstvý, recyklovaný
- 1 role = 69 m +/- 5 %
- cena za 1 ks



číslo zboží	název	bal.	cena (Kč/ks) bez DPH	cena (Kč/ks) s DPH
86692	toaletní papír	16 ks	12,90	15,48

Zásobník na toaletní papír Jumbo mini + náhradní náplň



- odolný zásobník z ABS plastu, funkce „zbytkové role“ – v zásobníku jsou 2 trny pro doplnění další role dřívě, než je první role úplně spotřebovaná
- 2vrstvý toaletní papír
- cena za 1 bal.



číslo zboží	název	bal.	cena (Kč/bal.) bez DPH	cena (Kč/bal.) s DPH
191002	zásobník na toaletní papír Jumbo mini + náhradní náplň	1 ks	575,00	690,00

Zásobník na toaletní papír Jumbo + náhradní náplň



- odolný zásobník z ABS plastu, funkce „zbytkové role“ – v zásobníku jsou 2 trny pro doplnění další role dřívě, než je první role úplně spotřebovaná
- 2vrstvý toaletní papír
- cena za 1 bal.



číslo zboží	název	bal.	cena (Kč/bal.) bez DPH	cena (Kč/bal.) s DPH
191003	zásobník na toaletní papír Jumbo + náhradní náplň	1 ks	745,00	894,00

Zásobník na průmyslové kuchyňské role + náhradní náplň



- odolný zásobník z ABS plastu, flexibilní použití – možnost utrhnout si přesně tolik, kolik potřebujete
- role odvíjená ze středu
- cena za 1 bal.

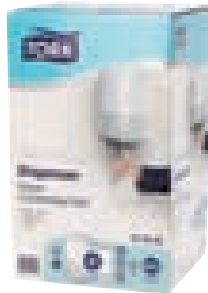

číslo zboží	název	bal.	cena (Kč/bal.) bez DPH	cena (Kč/bal.) s DPH
191001	zásobník na průmyslové kuchyňské role + náhradní náplň	1 ks	659,00	790,80

Zásobník na papírové ručníky ZZ + náhradní náplň



- odolný zásobník z ABS plastu, jednoduché doplňování
- kvalitní ZZ ručníky
- cena za 1 bal.



číslo zboží	název	bal.	cena (Kč/bal.) bez DPH	cena (Kč/bal.) s DPH
191000	zásobník na papírové ručníky ZZ + náhradní náplň	1 ks	485,00	582,00

Toaletní papír Jumbo ø 190 mm

- 1vrstvý, recyklovaný, jemně krepovaný
- 1 role = 185 m +/- 5 %
- cena za 1 ks



číslo zboží	název	bal.	cena (Kč/ks) bez DPH	cena (Kč/ks) s DPH
217978	toaletní papír Jumbo ø 190 mm	6 ks	15,90	19,08

Toaletní papír Jumbo ø 230 mm

- 2vrstvý, recyklovaný
- 1 role = 200 m +/- 5 %
- cena za 1 ks



číslo zboží	název	bal.	cena (Kč/ks) bez DPH	cena (Kč/ks) s DPH
226830	toaletní papír Jumbo ø 230 mm	6 ks	41,90	50,28

Průmyslové kuchyňské role



- 2vrstvé, 100% celulóza, bílé
- 1 role = 162 m +/- 5 %
- se středovým odvíjením
- cena za 1 ks



číslo zboží	název	bal.	cena (Kč/ks) bez DPH	cena (Kč/ks) s DPH
131598	průmyslové kuchyňské role	6 ks	94,50	113,40

Papírové ručníky ZZ zelené



- 2vrstvé, recyklované
- kvalitní pevný materiál, velmi dobrá absorpce
- cena za 200 ks



číslo zboží	název	bal.	cena (Kč/ks) bez DPH	cena (Kč/ks) s DPH
255957	papírové ručníky ZZ zelené	5 x 200 ks	45,50	54,60

Toaletní papír Jumbo ø 190 mm

- 2vrstvý, 100% celulóza
- 1 role = 120 m +/- 5 %
- cena za 1 ks



číslo zboží	název	bal.	cena (Kč/ks) bez DPH	cena (Kč/ks) s DPH
220970	toaletní papír Jumbo ø 190 mm	6 ks	25,50	30,60

Toaletní papír Jumbo ø 230 mm

- 1vrstvý, recyklovaný
- 1 role = 216 m +/- 5 %
- cena za 1 ks



číslo zboží	název	bal.	cena (Kč/ks) bez DPH	cena (Kč/ks) s DPH
222821	toaletní papír Jumbo ø 230 mm	6 ks	21,90	26,28

Papírové ručníky ZZ

- „Z“ skládání – vytažením jednoho ručníku povytáhnete další
- 1vrstvé, recyklované
- více druhů
- cena za 250 ks



číslo zboží	název	bal.	cena (Kč/ks) bez DPH	cena (Kč/ks) s DPH
196369	zelené	5x 250 ks	21,90	26,28
215726	šedé	5x 250 ks	21,90	26,28
215727	bílé	5x 250 ks	28,90	34,68

Zásobník na papírové ručníky Maxi Merida Top

Zásobník na papírové ručníky Mini Merida Top



číslo zboží	název	bal.	cena (Kč/ks) bez DPH	cena (Kč/ks) s DPH
593365	zásobník na papírové ručníky mini	1 ks	569,00	682,80
593364	zásobník na papírové ručníky maxi	1 ks	599,00	718,80

Průmyslové role

- 2vrstvé
- 1 role = 75 m +/- 5 %
- cena za 1 ks



číslo zboží	název	bal.	cena (Kč/ks) bez DPH	cena (Kč/ks) s DPH
141624	průmyslové role	12 ks	38,50	46,20

Toaletní papír Jumbo ø 280 mm

- 1vrstvý, recyklovaný
- 1 role = 330 m +/- 5 %
- cena za 1 ks



číslo zboží	název	bal.	cena (Kč/ks) bez DPH	cena (Kč/ks) s DPH
222822	toaletní papír Jumbo ø 280 mm	6 ks	39,90	47,88

Papírové ručníky ZZ

- „Z“ skládání – vytažením jednoho ručníku povytáhnete další
- 2vrstvé
- bílé, zelené
- cena za 150 ks



číslo zboží	název	bal.	cena (Kč/ks) bez DPH	cena (Kč/ks) s DPH
231642	bílé	5x 150 ks	29,90	35,88
231646	zelené	5x 150 ks	29,90	35,88

Zásobník na papírové ručníky Stella maxi

Zásobník na papírové ručníky Stella mini



číslo zboží	název	bal.	cena (Kč/ks) bez DPH	cena (Kč/ks) s DPH
695984	zásobník na papírové ručníky Stella maxi	1 ks	1 699,00	2 038,80
695983	zásobník na papírové ručníky Stella mini	1 ks	1 339,00	1 606,80

Kuchyňské utěrky

- 2vrstvé
- cena za 1 ks



číslo zboží	název	bal.	cena (Kč/ks) bez DPH	cena (Kč/ks) s DPH
239662	kuchyňské utěrky	8 ks	6,90	8,28
239660	kuchyňské utěrky	12× 2 ks	6,40	7,68

Kuchyňské utěrky

- 2vrstvé, 100% celulóza
- 1 role = 45 útržků +/- 5 %
- speciální technologie výroby (TAD) zaručující větší savost a pevnost, jsou ždímatelné a pevné i ve vlhkém stavu, široké využití
- cena za 1 ks



číslo zboží	název	bal.	cena (Kč/ks) bez DPH	cena (Kč/ks) s DPH
205059	kuchyňské utěrky	4 ks	14,50	17,40

Papírové ubrousky

- 1vrstvé, recyklované
- 30 × 30 cm
- cena za 100 ks



číslo zboží	název	bal.	cena (Kč/ks) bez DPH	cena (Kč/ks) s DPH
239360	papírové ubrousky	12 × 100 ks	10,20	12,24

Kuchyňské utěrky

- 2vrstvé
- 1 role = 100 útržků +/- 5 %
- cena za 1 ks



číslo zboží	název	bal.	cena (Kč/ks) bez DPH	cena (Kč/ks) s DPH
150355	kuchyňské utěrky	4 ks	15,50	18,60

Papírové utěrky

- 2vrstvé, 100% celulóza
- 1 role = 350 útržků +/- 5 %
- utěrky s vysokou pevností, dobrou absorpcí vody a nízkou prašností, příjemně hebké a pružné, široké využití
- cena za 1 ks

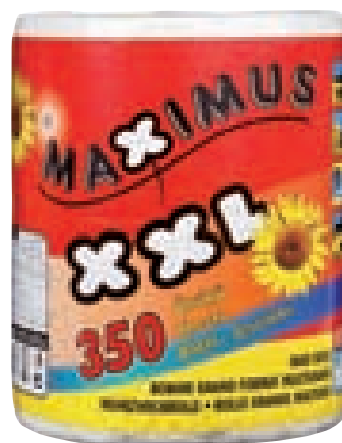

číslo zboží	název	bal.	cena (Kč/ks) bez DPH	cena (Kč/ks) s DPH
143859	papírové utěrky	1 ks	98,50	118,20

Papírové ubrousky

- více druhů
- 2vrstvé, 100% celulóza
- 33 × 33 cm
- cena za 250 ks



číslo zboží	název	bal.	cena (Kč/bal.) bez DPH	cena (Kč/bal.) s DPH
72983	bordó	250 ks	96,50	115,80
72984	krémové	250 ks	96,50	115,80
72985	modré	250 ks	96,50	115,80
72986	zelené	250 ks	96,50	115,80
72987	červené	250 ks	96,50	115,80
72988	žluté	250 ks	96,50	115,80
153047	bílé	250 ks	96,50	115,80



Čistý vzduch



Rozjasněte svůj svět s vůní Air Wick.



Air Wick Freshmatic Automatický osvěžovač vzduchu

Automatický sprejový osvěžovač pravidelně uvolňuje vůni během dne na základě nastavené intenzity vůně. Vůně a svěžest ve Vaší místnosti je tak zajištěna až na 60 dní. Náplně jsou vyměnitelné – součástí balení je náhradní náplň a baterie.



Air Wick Freshmatic – náhradní náplň

- více druhů
- cena za 250 ml

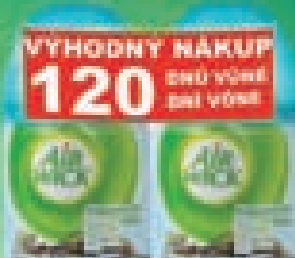

Air Wick Freshmatic – strojek & náplň

- cena za 1 bal.

číslo zboží	název	bal.	cena (Kč/bal.) bez DPH	cena (Kč/bal.) s DPH
230612	svěžest vodopádu	2x (1x strojek + 1x náhradní náplň)	145,00	174,00

číslo zboží	název	bal.	cena (Kč/bal.) bez DPH	cena (Kč/bal.) s DPH
194854	svěžest vodopádu	2x 250 ml	105,00	126,00
194856	citrus	2x 250 ml	105,00	126,00
230603	antitabák	2x 250 ml	105,00	126,00

Elektrický osvěžovač vzduchu – náhradní náplň

- více druhů • cena za 19 ml



Air Wick Electric

Elektrický osvěžovač vzduchu

Osvěžovač vzduchu do zásuvky s vyměnitelnými náplněmi diskrétně a nepřetržitě uvolňuje vůni podle zvolené úrovně intenzity. Díky velmi kvalitnímu parfému přináší příjemné osvěžení vzduchu se stálou intenzitou na více než 75 dní. Náplně Air Wick Electric mají širokou nabídku vůní a do strojku je možné použít i vůně z řady Symphonia.

Elektrický osvěžovač vzduchu – strojek & náplň

- cena za 1 bal.

číslo zboží	název	bal.	cena (Kč/bal.) bez DPH	cena (Kč/bal.) s DPH
494208	bílé květy	2x 19 ml	73,90	88,68
494221	antitabák	2x 19 ml	73,90	88,68
230610	magnólie a třešeň	2x 19 ml	73,90	88,68

číslo zboží	název	bal.	cena (Kč/bal.) bez DPH	cena (Kč/bal.) s DPH
230613	jablko a leknín	2x (1x strojek + 1x náhradní náplň)	84,50	101,40

Osvěžovač vzduchu

- více druhů
- cena za 150 g



číslo zboží	název	bal.	cena (Kč/ks) bez DPH	cena (Kč/ks) s DPH
240860	Levandule	2× 150 g	9,90	11,88
240867	Oceán	2× 150 g	9,90	11,88
240868	Květy	2× 150 g	9,90	11,88

Osvěžovač vzduchu

- více druhů
- cena za 300 ml



i OSVĚŽOVAČ VZDUCHU S VŮNÍ NEUTRALIZUJE NEŽÁDOUCÍ PACHY
OSVĚŽUJE VZDUCH V PROSTORÁCH A ZANECHÁVA SVĚŽÍ VŮNÍ



číslo zboží	název	bal.	cena (Kč/ks) bez DPH	cena (Kč/ks) s DPH
102289	Citron	3× 300 ml	16,50	19,80
102290	Les	3× 300 ml	16,50	19,80
102291	Oceán	3× 300 ml	16,50	19,80
245264	Růže	3× 300 ml	16,50	19,80

Osvěžovač vzduchu

- více druhů
- cena za 300 ml



číslo zboží	název	bal.	cena (Kč/ks) bez DPH	cena (Kč/ks) s DPH
69058	Citron	3× 300 ml	21,50	25,80
69060	Oceán	3× 300 ml	21,50	25,80
69061	Antitabák	3× 300 ml	21,50	25,80

Osvěžovač vzduchu

- více druhů
- cena za 150 g



číslo zboží	název	bal.	cena (Kč/ks) bez DPH	cena (Kč/ks) s DPH
84058	Borovice	2× 150 g	24,90	29,88
84084	Marine	2× 150 g	24,90	29,88
84448	Citrusový květ	2× 150 g	24,90	29,88
137074	Levandule	2× 150 g	24,90	29,88
191006	Japonská zahrada	2× 150 g	24,90	29,88

Osvěžovač vzduchu – náhradní náplň

- 2 druhy
- cena za 10 ml



číslo zboží	název	bal.	cena (Kč/ks) bez DPH	cena (Kč/ks) s DPH
146228	Svěží déšť	3× 10 ml	39,20	47,04
146229	Konvalinka	3× 10 ml	39,20	47,04

Osvěžovač vzduchu – Neutralizátor

- více druhů
- cena za 300 ml



i NOVÁ PATENTOVANÁ TECHNOLOGIE AMBI PUR FRESHELLE OBSAHUJE INGREDIENCE, KTERÉ REAGUJÍ S MOLEKULAMI ZÁPACHU A POMÁHAJÍ JE ZCELA ELIMINOVAT
• ZÁROVEŇ ZANECHÁVAJÍ JEMNOU, SVĚŽÍ VŮNÍ



číslo zboží	název	bal.	cena (Kč/ks) bez DPH	cena (Kč/ks) s DPH
240501	Lily & snowdrop	300 ml	68,50	82,20
240505	Ocean & wind	300 ml	68,50	82,20
240506	Flower & spring	300 ml	68,50	82,20



Cestovní pojištění - se spolehlivým partnerem je cesta bezpečnější

Navíc slevy pro zákazníky MAKRO!

Cestovní pojištění nabízí:

- pojištění léčebných výloh bez limitu
- úrazové pojištění
- pojištění zavazadel
- pojištění odpovědnosti za škodu
- pojištění storno poplatků
- asistenční služby

Více informací získáte na stáncích Mservis, které najdete ve všech velkoobchodech MAKRO a na www.makro.cz/mservis.

 pojištění

www.makro.cz

makro
Partner profesionálů

Úklidové pomůcky



Spontex®

Spontex utěrky z mikrovlákna

- univerzální utěrky jsou ze speciálního materiálu mikrovlákna
- mikrovlákno pohlcuje a uzavírá vlhkost a nečistoty do sebe, nehrne je před sebou jako ostatní utěrky
- netvoří žmolky a ani neplstnatí
- na sucho se dají utěrky používat jako prachovky
- jsou velmi příjemné na dotyk
- lze vyprat v pračce na 40 °



Söke Švédská mikroutěrka

- univerzální utěrka na všechny povrchy v kuchyni
- vhodná pro mytí nádobí, utírání povrchů

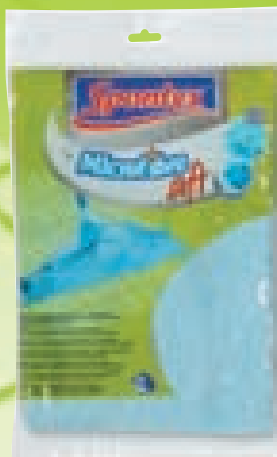

Spontex Soft hadr na podlahu z mikrovlákna

- hadr na podlahu, extra velký rozměr 50 x 60 cm
- vhodný na všechny typy podlah, snadno se ždíme



Spontex Multi mikroutěrka

- univerzální utěrka na všechny povrchy v kuchyni
- vhodná pro mytí nádobí, utírání povrchů

Spontex viskózní houbičky

- houbičky jsou z přírodního materiálu – viskózy
- velmi rychle usychají, čímž se snižuje výskyt nežádoucích bakterií
- mají vysokou savost, dokážou pohltit až 12x více tekutin než je jejich vlastní hmotnost
- na rozdíl od klasických houbiček mají 2 využití – utěrku a houbičku v jednom
- speciální ergonomický tvar S, díky kterému padne dobře do každé ruky



Viskózní Spontex FlashMax houbička

- tvořena z tenké vrstvy hliníkových drátků
- dokonale odstraňuje zaschlé nebo připečené nečistoty bez poškrábání
- vhodná pro čištění teflonových pánví a sklo-keramických desek



Viskózní Spontex Marathon houbička

- kvalitní červené abrazivum pro delší životnost
- určena pro silně znečištěné povrchy jako jsou hrnce, pánve, talíře apod.



Viskózní Spontex BadPutz houbička

- speciální abrazivum pro citlivé povrchy v koupelně
- vhodná pro čištění van, sprchových koutů, ale i akvárií, skleněných vitrín a dalších povrchů



Viskózní Spontex Soft houbička

- šetrné modré abrazivum
- vhodná pro čištění sklenic, skla a dalších citlivých povrchů



Houbičky malé

- pěnový (polyuretan) tepelně spojený s drátěnkovým roumem
- rozměry: 6 × 32 × 9 cm
- cena za 1 ks



číslo zboží	název	bal.	cena (Kč/ks) bez DPH	cena (Kč/ks) s DPH
210542	houbičky malé	3 × 10 ks	1,40	1,68

Kovová drátěnka 40 g

- kovová drátěnka z nerezů
- rozměry: 10 × 25 × 10 cm
- cena za 1 ks



číslo zboží	název	bal.	cena (Kč/ks) bez DPH	cena (Kč/ks) s DPH
90717	kovová drátěnka 40 g	6 ks	8,90	10,68

Houbová utěrka

- viskóza 96 %, syntetika 4 %
- rozměry: 4 × 16 × 25 cm
- velmi savá
- cena za 1 ks



číslo zboží	název	bal.	cena (Kč/ks) bez DPH	cena (Kč/ks) s DPH
210458	houbová utěrka	10 ks	4,90	5,88

Švédská mikroutěrka

- rozměry: 18 × 18 × 5 cm
- cena za 1 ks



číslo zboží	název	bal.	cena (Kč/ks) bez DPH	cena (Kč/ks) s DPH
196019	švédská mikroutěrka	5 ks	12,50	15,00

Tvarovaná houba Big Max

- pěnový (polyuretan) tepelně spojený s drátěnkovým roumem
- rozměry: 22,5 × 15 × 10 cm
- cena za 1 ks



číslo zboží	název	bal.	cena (Kč/ks) bez DPH	cena (Kč/ks) s DPH
407225	tvarovaná houba Big Max	5 ks	10,90	13,08

Viskózní houba na nádobí

- jemná modrá abrazivní vrstva
- rozměry: 2,5 × 11 × 21 cm
- vysoce savá
- cena za 1 ks



číslo zboží	název	bal.	cena (Kč/ks) bez DPH	cena (Kč/ks) s DPH
210466	viskózní houba na nádobí	2 ks	19,90	23,88

Houbová utěrka velká

- viskóza 96 %, syntetika 4 %
- rozměry: 26 × 21 × 4,5 cm
- velmi savá
- cena za 1 ks



číslo zboží	název	bal.	cena (Kč/ks) bez DPH	cena (Kč/ks) s DPH
105168	houbová utěrka velká	10 ks	6,90	8,28

Víceúčelová utěrka

- rychloutěrka
- rozměry: 19 × 19 × 5 cm
- cena za 1 ks

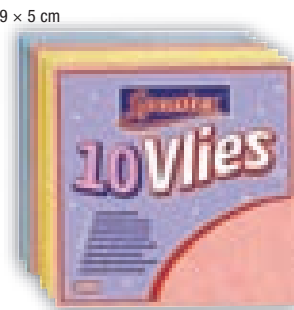

číslo zboží	název	bal.	cena (Kč/ks) bez DPH	cena (Kč/ks) s DPH
210461	víceúčelová utěrka	10 ks	4,50	5,40

Houbička na nádobí malá

- pěnový (polyuretan) tepelně spojený s drátěnkovým roumem
- rozměry: 6 × 32 × 9 cm
- cena za 1 ks



číslo zboží	název	bal.	cena (Kč/ks) bez DPH	cena (Kč/ks) s DPH
196014	houbička na nádobí malá	10 ks	1,20	1,44

Houbička na nádobí velká

- pěnový (polyuretan) tepelně spojený s drátěnkovým roumem
- rozměry: 4 × 21 × 9,5 cm
- cena za 1 ks



číslo zboží	název	bal.	cena (Kč/ks) bez DPH	cena (Kč/ks) s DPH
196013	houbička na nádobí velká	3 ks	3,40	4,08

Houba na nádobí velká

- pěnový (polyuretan) tepelně spojený s drátěnkovým roumem
- rozměry: 7 × 19 × 30 cm
- cena za 1 ks



číslo zboží	název	bal.	cena (Kč/ks) bez DPH	cena (Kč/ks) s DPH
196012	houba na nádobí velká	10 ks	2,70	3,24

Drátěnka na nádobí

- kovová spirálová drátěnka
- hmotnost 60 g
- cena za 1 ks

- VYSOKÁ ČISTÍCÍ SCHOPNOST
- ŠETRNÁ K ČISTĚNÉMU MATERIÁLU
- VHODNÁ PRO PROFESIONÁLNÍ POUŽITÍ



číslo zboží	název	bal.	cena (Kč/ks) bez DPH	cena (Kč/ks) s DPH
164422	drátěnka na nádobí 60 g	3 ks	12,50	15,00

Houbová utěrka 18 × 20 cm

- viskóza 96 %, syntetika 4 %
- rozměry: 18 × 5 × 21 cm
- cena za 1 ks



číslo zboží	název	bal.	cena (Kč/ks) bez DPH	cena (Kč/ks) s DPH
196007	houbová utěrka 18 × 20 cm	3 × 3 ks	4,70	5,64

Víceúčelová utěrka 38 × 38 cm

- viskóza 85 %, polypropylen 15 %
- rozměry: 20 × 19 × 7 cm
- cena za 1 ks



číslo zboží	název	bal.	cena (Kč/ks) bez DPH	cena (Kč/ks) s DPH
196003	víceúčelová utěrka 38 × 38 cm	10 ks	3,20	3,84

Utěrka na nádobí 38 × 50 cm

- jemná víceúčelová utěrka
- viskóza 100 %
- rozměry: 2 × 21,5 × 30 cm
- cena za 1 ks



číslo zboží	název	bal.	cena (Kč/ks) bez DPH	cena (Kč/ks) s DPH
196006	utěrka na nádobí 38 × 50 cm	10 ks	2,50	3,00

Hadr na podlahu Profi

- hadr na podlahu netkaný
- cena za 1 ks

- VHODNÝ PRO PROFESIONÁLNÍ POUŽITÍ
- VYSOKÁ NASÁKAVOST
- VELICE DLOUHÁ ŽIVOTNOST



číslo zboží	název	bal.	cena (Kč/ks) bez DPH	cena (Kč/ks) s DPH
219124	hadr na podlahu Profi	2 ks	32,90	39,48

Gumové rukavice

- 100% latexová výstelka
- barva modrá
- různé velikosti
- cena za 1 pár



číslo zboží	velikost	bal.	cena (Kč/ks) bez DPH	cena (Kč/ks) s DPH
407329	vel. M	12 párů	21,90	26,28
407368	vel. L	12 párů	21,90	26,28

Rukavice gumové Comfort

- 100% latexová výstelka
- barva žlutá
- různé velikosti
- cena za 1 pár



číslo zboží	velikost	bal.	cena (Kč/ks) bez DPH	cena (Kč/ks) s DPH
138730	vel. M	1 pár	29,90	35,88
138731	vel. L	1 pár	29,90	35,88

Rukavice vinylové

- různé velikosti
- vyrobeny z polyvinylchloridu
- cena za 1 ks

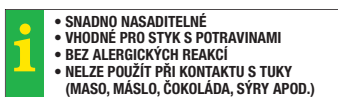

číslo zboží	velikost	bal.	cena (Kč/bal.) bez DPH	cena (Kč/bal.) s DPH
135893	vel. S	100 ks	1,35	1,62
23426	vel. M	100 ks	1,35	1,62
44419	vel. L	100 ks	1,35	1,62

Rukavice latexové Profi

- různé velikosti
- cena za 1 ks

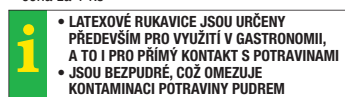

číslo zboží	velikost	bal.	cena (Kč/bal.) bez DPH	cena (Kč/bal.) s DPH
236890	vel. M	100 ks	1,89	2,27
236897	vel. L	100 ks	1,89	2,27

Jednorázové rukavice Loon

- jednorázové latexové rukavice pudrované
- vel.: 8, 9, 10



CERVA
simply safety

číslo zboží	velikost	bal.	cena (Kč/bal.) bez DPH	cena (Kč/bal.) s DPH
89521	vel. S	100 ks	209,00	250,80
158803	vel. M	100 ks	209,00	250,80
158804	vel. L	100 ks	209,00	250,80



Nechte si koupené zboží přivézt i sestavit

- **Dovoz** zboží přímo na místo určení
- **Instalace** spotřebičů
- **Montáž** nakoupeného zboží
- **Odvoz** starých spotřebičů



Místo
určení



Instalace



Montáž



Recyklace
zdarma

m transport

www.makro.cz

makro
Partner profesionálů

Více informací získáte na stáncích **Mservis**, které najdete
ve všech velkoobchodech **MAKRO** a na www.makro.cz/mservis.

A photograph showing a red bucket and a mop head on a blue tiled floor. The mop head is red with a blue border and a black handle. The text 'Úklidové nástroje' is overlaid on the image in white.

Úklidové nástroje

Prachovka

- kvalitní plast
- rozměry: 54 × 5 × 3,5 cm
- ohybatelná pro čištění prachu na vyšších místech
- možné použití s tyčí
- materiál: mikrovláknno
- k dispozici od 1. 8. 2012

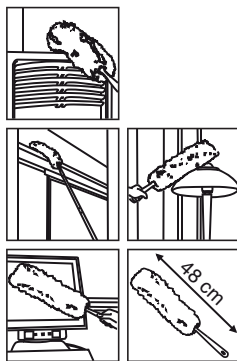

číslo zboží	název	bal.	cena (Kč/bal.) bez DPH	cena (Kč/bal.) s DPH
240929	prachovka	1 ks	69,99	83,99

Mop na prach

- kvalitní plast
- rozměry: 94 × 14 × 5 cm
- tvar mopu usměrňuje hrubé nečistoty při metení do středu
- drsná plocha na odstranění hrubé nečistoty
- prateľný návlek
- odnímatelná teleskopická tyč
- materiál: mikrovláknno, PE, PA, ABS, ocel
- k dispozici od 1. 8. 2012

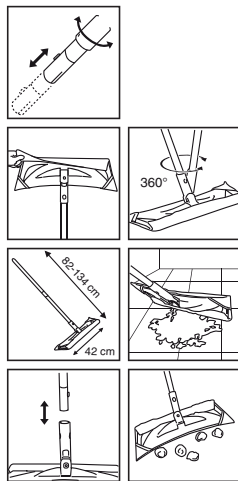

číslo zboží	název	bal.	cena (Kč/bal.) bez DPH	cena (Kč/bal.) s DPH
240932	mop na prach	1 ks	149,99	179,99

Smeták

- kvalitní plast
- rozměry: 91 × 32 × 3 cm
- lze naklápět
- odnímatelná teleskopická tyč
- guma pro ochranu rohů
- snadné odstranění nečistot v rozích díky zešíkmenému sklonu štětín
- materiál: PET, ABS, PE, PA, ocel
- k dispozici od 1. 8. 2012

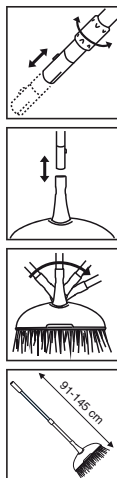

číslo zboží	název	bal.	cena (Kč/bal.) bez DPH	cena (Kč/bal.) s DPH
240943	smeták	1 ks	179,99	215,99

Lopatka se smetáčkem

- kvalitní plast
- rozměry: 105 × 27 × 10 cm
- s odnímatelnou tyčí
- smetáček s kartáčkem pro čištění štětín
- lopatka se zářezy pro odstranění nečistot ze štětín
- snadné odstranění nečistot v rozích díky zešíkmenému sklonu štětín
- materiál: ABS, PP, PET, ocel
- k dispozici od 1. 8. 2012

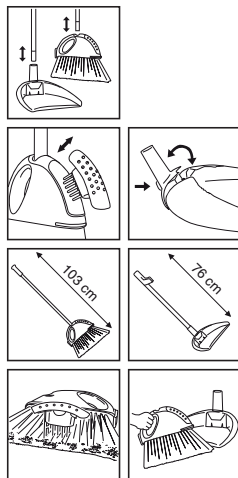

číslo zboží	název	bal.	cena (Kč/bal.) bez DPH	cena (Kč/bal.) s DPH
240924	lopatka se smetáčkem	1 ks	349,99	419,99

Stěrka na okna

- kvalitní plast
- rozměry: 88 × 33 × 6 cm
- odnímatelná stěrka + odnímatelný a prateľný roztřívák
- odnímatelná teleskopická tyč
- 2fázové čištění; nezanechává šmouhy
- dosáhne na vysoká místa
- materiál: mikrovlákno, PE, ABS, PA, ocel
- k dispozici od 1. 8. 2012

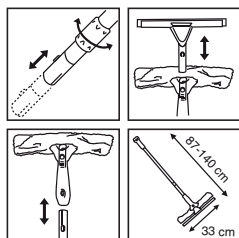

číslo zboží	název	bal.	cena (Kč/bal.) bez DPH	cena (Kč/bal.) s DPH
240944	stěrka na okna	1 ks	219,99	263,99

Třásňový mop

- kvalitní plast
- rozměry: 153 × 11 × 9 cm
- protiskluzové madlo
- speciální podložka pro odstranění odolné špíny
- materiál: mikrovlákno, PE, PP, PVC, PA, ocel
- ždímání pomocí plastového nástavce
- k dispozici od 1. 8. 2012



číslo zboží	název	bal.	cena (Kč/bal.) bez DPH	cena (Kč/bal.) s DPH
240947	třásňový mop	1 ks	139,99	167,99

Kbelík se ždímačem

- kvalitní plast
- objem: 14 l
- se ždímacím košem
- s kolečky pro lepší manipulaci
- k dispozici od 1. 8. 2012



číslo zboží	název	bal.	cena (Kč/bal.) bez DPH	cena (Kč/bal.) s DPH
240926	kbelík se ždímačem	1 ks	169,99	203,99

Mop nova

- kvalitní plast • rozměry: 97 × 15 × 6,5 cm • prateľný návlak
- odnímatelná teleskopická tyč • pohyblivý kloub
- materiál: mikrovlákno, PE, PP, ABS, PA, ocel
- k dispozici od 1. 8. 2012

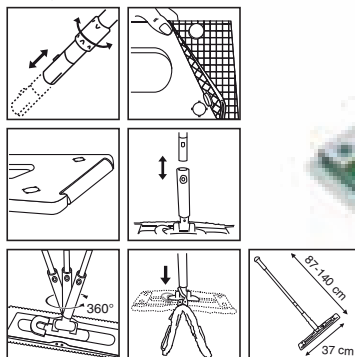

číslo zboží	název	bal.	cena (Kč/bal.) bez DPH	cena (Kč/bal.) s DPH
240939	mop nova	1 ks	249,99	299,99

Twist mop

- kvalitní plast
- rozměry: 130 × 9 × 8 cm
- speciální podložka pro odstranění odolné špíny
- jednoduché ždímání kroucením
- k dispozici od 1. 8. 2012

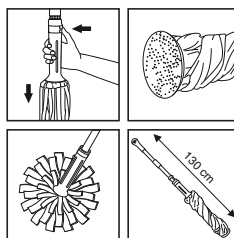

číslo zboží	název	bal.	cena (Kč/bal.) bez DPH	cena (Kč/bal.) s DPH
240937	twist mop	1 ks	199,99	239,99

Nášlapný kýbl

- kvalitní plast
- rozměry: 32 × 30 × 34 cm
- s nášlapným ždímacím mechanismem
- 2 válce pro efektivní ždímání
- materiál: PP, ocel
- k dispozici od 1. 8. 2012

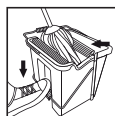

číslo zboží	název	bal.	cena (Kč/bal.) bez DPH	cena (Kč/bal.) s DPH
240946	nášlapný kýbl	1 ks	699,99	839,99

Kartáček na ruce Bingo

- kvalitní štětiny ze syntetického vlákna pro snadné čištění
- mix barev



číslo zboží	název	bal.	cena (Kč/ks) bez DPH	cena (Kč/ks) s DPH
809003	kartáček na ruce Bingo	5	69,99	83,99

Rýžák na podlahu

- 2 druhy

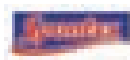

číslo zboží	rozměr	bal.	cena (Kč/ks) bez DPH	cena (Kč/ks) s DPH
5733	plastový s tyčí 27 cm, tyč 120 cm	1	79,99	95,99
808990	dřevěný 6,5 × 18,5 × 7,5 cm	2	64,99	77,99

Kartáč na radiátory

- vhodný na klasické žebrované radiátory
- délka 40 cm

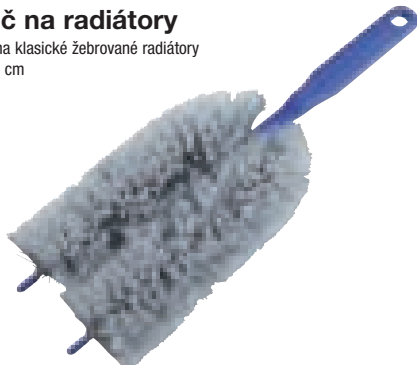

číslo zboží	název	bal.	cena (Kč/ks) bez DPH	cena (Kč/ks) s DPH
65013	kartáč na radiátory	1	79,99	95,99

Čistič žaluzií

- tvarované držadlo
- čistí najednou 6 lamel žaluzií



číslo zboží	rozměr	bal.	cena (Kč/ks) bez DPH	cena (Kč/ks) s DPH
193663	délka 25 cm	1	49,99	59,99

Zvon na čištění výlevek

- dřevěné držadlo
- ø 14 cm



číslo zboží	název	bal.	cena (Kč/ks) bez DPH	cena (Kč/ks) s DPH
524165	zvon na čištění výlevek	1	79,99	95,99

WC sada Delta

- plast
- s okrajovým čističem, který zabezpečí čistotu WC po celé ploše včetně lemu WC

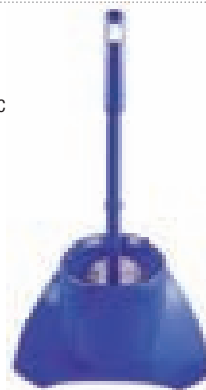

číslo zboží	název	bal.	cena (Kč/ks) bez DPH	cena (Kč/ks) s DPH
208048	WC sada Delta	1	79,99	95,99

Stěrač prachu

- čisticí materiál napuštěn silikonovým voskem
- možné prát v pračce
- délka 38 cm



číslo zboží	název	bal.	cena (Kč/ks) bez DPH	cena (Kč/ks) s DPH
99530	stěrač prachu	1	79,99	95,99

Odstraňovač prachu, pavučin

- teleskopická tyč 80–172 cm

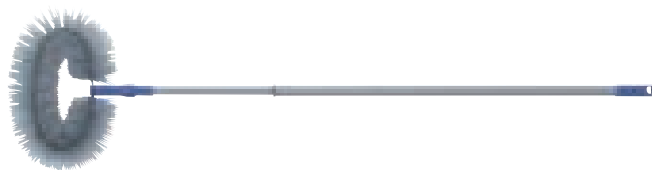

číslo zboží	rozměr	bal.	cena (Kč/ks) bez DPH	cena (Kč/ks) s DPH
149846	30 × 20 × 10 cm	1	109,99	131,99

Smetáčková souprava

- plastová lopatka s gumovou lištou zabrání podmetání smetí
- smetáček s rozřepenými štětínami

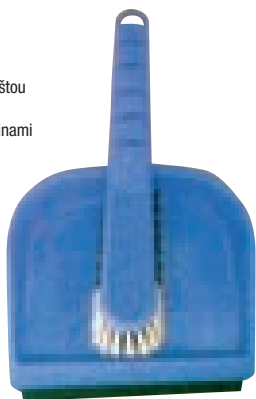

číslo zboží	název	bal.	cena (Kč/bal.) bez DPH	cena (Kč/bal.) s DPH
167154	smetáčková souprava	1 ks	49,99	59,99

Smetáček + lopatka s tyčí uzavíratelná

- gumová lišta v lopatce zabráňuje podmetání smetí
- nášlapný systém na lopatce umožňuje přidržení lopatky na místě



číslo zboží	název	bal.	cena (Kč/bal.) bez DPH	cena (Kč/bal.) s DPH
229029	smetáček + lopatka s tyčí uzavíratelná	1 ks	299,99	359,99

Košťe chodníkové 120 cm

- s násadou 120 cm
- šířka 25 cm



číslo zboží	název	bal.	cena (Kč/bal.) bez DPH	cena (Kč/bal.) s DPH
313092	košťe chodníkové 120 cm	1 ks	89,99	107,99

Smeták

- dřevěné těleso, osazení přírodní kokos



číslo zboží	název	bal.	cena (Kč/bal.) bez DPH	cena (Kč/bal.) s DPH
99551	smeták šířka 80 cm	1 ks	259,99	311,99
65702	univerzální tyč dřevěná 140 cm	1 ks	49,99	59,99

Smetáček a lopatka

- pozinkovaná nebo lakovaná
- materiál PET



číslo zboží	název	bal.	cena (Kč/bal.) bez DPH	cena (Kč/bal.) s DPH
66313	lopatka kovová 20 x 22 cm	1 ks	59,99	71,99
66144	smetáček dřevěný	1 ks	49,99	59,99

Smeták

- hnědý, červený

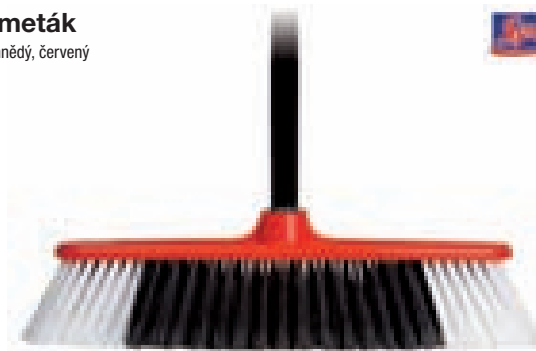

číslo zboží	název	bal.	cena (Kč/bal.) bez DPH	cena (Kč/bal.) s DPH
208594	smeták 31 x 8 cm, výška 127 cm	1 ks	69,99	83,99

Lepicí kartáč

- papírová • návin: 2 m
- 2 náhradní válečky součástí balení
- pro odstranění nečistot z oblečení a sedaček



číslo zboží	název	bal.	cena (Kč/bal.) bez DPH	cena (Kč/bal.) s DPH
504947	lepicí kartáč	2 ks	99,99	119,99

Držák náradí Power parking

- plast • 5 držáků
- 6 nosných háčků



číslo zboží	název	bal.	cena (Kč/bal.) bez DPH	cena (Kč/bal.) s DPH
556334	držák náradí Power parking	1 ks	199,99	239,99

Stěrka, umývač oken Profi

- s pogumovaným protiskluzovým držadlem



číslo zboží	název	bal.	cena (Kč/bal.) bez DPH	cena (Kč/bal.) s DPH
99527	stěrka š. 35 cm	1 ks	189,99	227,99
99522	náhr. gumové lišty ke stěrce profi	5 ks	59,99	71,99
99525	umývač š. 35 cm	1 ks	199,99	239,99
99521	náhr. potah k umývači oken	2 ks	139,99	167,99

Mop Profi

- bavlna • určen pro všechny úklidové vozíky a pákové ždímače
- držák: plast • uzávěr pro rychlou výměnu
- tyč: hliník, dvoudílná s kónusem



číslo zboží	název	bal.	cena (Kč/bal.) bez DPH	cena (Kč/bal.) s DPH
99543	mop profi	1 ks	189,99	227,99
99542	držák k mopu profi	2 ks	299,99	359,99
99544	teleskopická tyč 125–250 cm	1 ks	549,99	659,99

Stěrka na podlahu se smetákem FOM

- včetně hrubého kartáče



číslo zboží	název	bal.	cena (Kč/bal.) bez DPH	cena (Kč/bal.) s DPH
313352	stěrka šířka 43 cm	1 ks	179,99	215,99
313274	univ. tyč FOM 140 cm se spec. úchyttem	1 ks	219,99	263,99

Profi stěrka na podlahu

- dvojitá gumová lišta • pozinkovaná ocel
- extra pevné uchycení tyče
- vhodné ke stírání vody na větších prostorech



číslo zboží	název	bal.	cena (Kč/bal.) bez DPH	cena (Kč/bal.) s DPH
99506	stěrka šířka 75 cm	1 ks	229,99	275,99
65702	univerzální tyč dřevěná 140 cm	1 ks	49,99	59,99

Stěrka na okna a výlohy

- s ocelovou teleskopickou tyčí 110–230 cm
- v několika směrech pohyblivá čistící část
- s mycí houbou a stírací lištou



číslo zboží	název	bal.	cena (Kč/bal.) bez DPH	cena (Kč/bal.) s DPH
212420	šířka 29 cm	1 ks	439,99	527,99

Mop na suché/mokrě čištění

- s kovovým držákem a antikorozi povrch. úpravou
- 100% bavlna s polyesterovou výztuží uvnitř
- tyč – hliník, dvoudílná s kónusem



číslo zboží	název	bal.	cena (Kč/bal.) bez DPH	cena (Kč/bal.) s DPH
99536	šířka 60 cm	1 ks	539,99	647,99
99540	náhradní mop	1 ks	359,99	431,99
99544	teleskopická tyč 125–250 cm	1 ks	549,99	659,99

Úklidový vozík Coronet

- dvě vědra na čistou a špinavou vodu
- objem 2 × 15 l
- pákový ždímač se sítím



číslo zboží	název	bal.	cena (Kč/bal.) bez DPH	cena (Kč/bal.) s DPH
99535	úklidový vozík	1 ks	2 929,00	3 514,80

Okenní mop Plus 3

- nastavitelný kloub držadla pro optimální mytí oken a rámtů
- teleskopická násada o délce 110–200 cm



číslo zboží	název	bal.	cena (Kč/bal.) bez DPH	cena (Kč/bal.) s DPH
527086	stěrka na okna, šířka 33 cm	1 ks	579,99	695,99

Mop ždímací Classic

- univerzální podlahový mop



číslo zboží	název	bal.	cena (Kč/bal.) bez DPH	cena (Kč/bal.) s DPH
835794	mop Classic s tyčí ^{a)}	1 ks	189,99	227,99
216319	náhrada Viscose ^{b)}	1 ks	99,99	119,99
216321	náhrada Cotton ^{c)}	1 ks	99,99	119,99
216322	náhrada Micro duo ^{d)}	1 ks	189,99	227,99

Mop Picobello XL Micro Duo

- odnímatelná houba, kterou lze prát v pračce
- ideální pro mytí plovoucích podlah a dlažby



číslo zboží	název	bal.	cena (Kč/bal.) bez DPH	cena (Kč/bal.) s DPH
106446	mop Picobello XL Micro DUO	1 ks	749,99	899,99
124381	náhrada na mop Picobello XL Sensitive	1 ks	210,99	253,19
734786	náhrada na mop Picobello XL Micro duo	1 ks	249,99	299,99

Mop podlahový Profi

- pohyblivý kloub pro vytírání do osmiček, pro všechny typy podlah
- mikrovlákno s výbornou absorpcí nečistot, lze prát v pračce



číslo zboží	název	bal.	cena (Kč/bal.) bez DPH	cena (Kč/bal.) s DPH
269100	Mop Profi	1 ks	899,99	1 079,99
527094	náhrada na mop Profi Sensitive	1 ks	379,99	455,99
527093	náhrada na mop Profi Micro duo	1 ks	379,99	455,99
527092	náhrada na mop Profi Cotton plus	1 ks	379,99	455,99

Stěrka na okna

- s násadou 100–180 cm • vhodná na mytí skel, zrcadel apod.
- možnost nastavení pro šikmé stírání nebo přidání násady

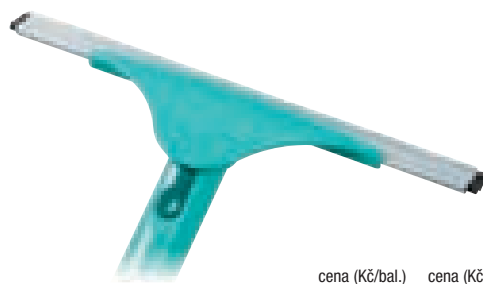

číslo zboží	název	bal.	cena (Kč/bal.) bez DPH	cena (Kč/bal.) s DPH
527090	stěrka na okna Powerslide, šířka 28 cm	1 ks	169,99	203,99

Univerzální vědro

- objem: 12 l • pro různé mopy Leifheit
- vyznačená objemová stupnice uvnitř vědra



číslo zboží	název	bal.	cena (Kč/bal.) bez DPH	cena (Kč/bal.) s DPH
216313	univerzální vědro	1 ks	199,99	239,99
216317	ždímací nástavec	1 ks	69,99	83,99

Uklízeč set Twist systém

- souprava obsahuje: vědro 7 l s rotačním nástavcem, mop se skládací násadou
- pohyblivý kloub je vhodný pro vytírání těžko přístupných míst



číslo zboží	název	bal.	cena (Kč/bal.) bez DPH	cena (Kč/bal.) s DPH
537035	uklízeč set Twist systém	1 ks	799,99	959,99

Vědro s nášlapným ždímáním Profi

- objem: 8 l • protiskluzový systém zabraňuje posouvání vědra během ždímání



číslo zboží	název	bal.	cena (Kč/bal.) bez DPH	cena (Kč/bal.) s DPH
268957	vědro 8 l	1 ks	1 649,00	1 978,80
566626	vozik k vědru Profi	1 ks	249,00	298,80

Ploché mopy



číslo zboží	název	cena (Kč/bal.) bez DPH	cena (Kč/bal.) s DPH
102861	Ultramax mop s telesk. tyč – dřevo, lamináty, PVC, dlažba	499,99	599,99
102860	Ultramax kýbl se ždímacím košem	199,99	239,99
509022	Ultramax náhrada namokro – dřevo, lamináty, PVC, dlažba	239,99	287,99
208047	Ultramax náhrada COMBI (Micro&Cotton) – dlažba a kámen	239,99	287,99

Ploché mopy



- RAZ DVA uklizeno. Pro pohodlný úklid bez použití kýble.
- Náhradní náplň 750 ml vystačí až na 300m².

číslo zboží	název	cena (Kč/bal.) bez DPH	cena (Kč/bal.) s DPH
228405	1.2. Spray mop plochý	499,99	599,99
228406	1.2. Spray LIQUID 750 ml	79,99	96,99

Ploché mopy



číslo zboží	název	cena (Kč/bal.) bez DPH	cena (Kč/bal.) s DPH
700103	WringMat plochý mop – všechny typy povrchů	579,99	695,99
700104	WringMat plochý mop, náhrada – dlažba a kámen	229,99	275,99
700105	WringMat plochý mop, náhrada – dřevo, lamináty, PVC, dlažba	229,99	275,99

Rotační mopy



- Uklid podlah bez námahy
- 100% mikrovlákna perfektně vyčistí Vaši podlahu
- Díky pedálu není potřeba námahy při ždímání
- Dokonale vyždímaný mop zanechá Vaši podlahu rychle suchou
- XXL power zóna pro hloubkové čištění podlah
- Vhodný na všechny typy podlah
- Tvar ždímače brání vystříknutí vody při ždímání
- Vyroben z recyklovaných materiálů

číslo zboží	název	cena (Kč/bal.) bez DPH	cena (Kč/bal.) s DPH
241415	Easy Ultramat Set – dřevo, lamináty, PVC, dlažba	799,99	959,99

Třásňové mopy



číslo zboží	název	cena (Kč/bal.) bez DPH	cena (Kč/bal.) s DPH
175877	Supermop SOFT s tyčí, univerzální	169,99	203,99
823404	SupeMocio mop s tyčí – dřevo, lamináty, PVC, dlažba	239,99	287,99
224378	Supermop SOFT náhrada XXL, univerzální	149,99	179,99
175903	Supermop SOFT náhrada, univerzální	129,99	155,99
823401	SupeMocio náhrada – dřevo, lamináty, PVC, dlažba	149,99	179,99
133097	Microstring náhrada – dlažba a kámen	139,99	167,99
833157	Superkýbl se ždímacím košem 10l	249,99	299,99

Rotační mopy



- Velmi kvalitní pedál z recyklovaného plastu, uvnitř ždímače Easy Mocio rotuje rychleji než 1000x za minutu.
- 100% mikrovlákno odstraní i velmi jemný prach, optimální savost třásní, třásně nepoškrábou podlahu.
- Trojúhelníkový tvar usnadní úklid v rozcích, flexibilní kloub – vyčistění i těžko dostupných míst.
- Použití na všechny druhy podlah, i skleněné povrchy.
- Lze prát v pračce.

číslo zboží	název	cena (Kč/bal.) bez DPH	cena (Kč/bal.) s DPH
693201	Rotační mop - Easy Wring mop – dřevo, PVC, dlažba, kámen	699,99	839,99
693204	Easy Mocio Mop, náhrada	179,99	215,99

Smetáky



číslo zboží	název	cena (Kč/bal.) bez DPH	cena (Kč/bal.) s DPH
244974	2v1 DuActiva smeták s tyčí – na citlivé povrchy	189,99	227,99
244975	2v1 Universal smeták s tyčí – univerzální	169,99	203,99
732251	Smetáček a lopatka Color	69,99	83,99

Linie Silver icon

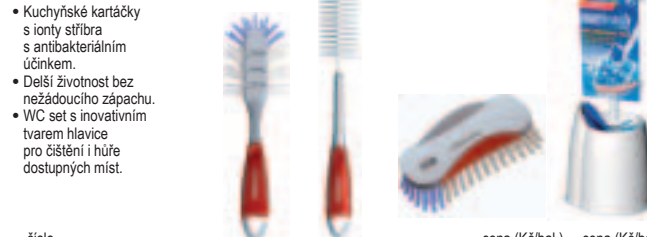

- Kuchyňské kartáčky s ionty stříbra s antibakteriálním účinkem.
- Delší životnost bez nežádoucího zápachu.
- WC set s inovativním tvarem hlavice pro čištění i hůře dostupných míst.

číslo zboží	název	cena (Kč/bal.) bez DPH	cena (Kč/bal.) s DPH
230201	Kuchyňský kartáček oválný	59,99	71,99
230203	Kuchyňský kartáček na sklenice	59,99	71,99
230202	Kuchyňský kartáček univerzální	59,99	71,99
582505	WC set	189,99	227,99

A yellow and black corded stick vacuum cleaner is shown on a light-colored wood floor. The vacuum has a yellow motor unit at the top, a black flexible hose, a long silver-colored telescopic tube, and a black motorized floor head at the bottom. A semi-transparent brown banner is overlaid on the right side of the image, containing the text 'Úklidové stroje'.

Úklidové stroje

Ceny jsou platné v době vydání katalogu.
Aktuální ceny naleznete na www.makro.cz nebo ve Vašem velkoobchodním středisku MAKRO.



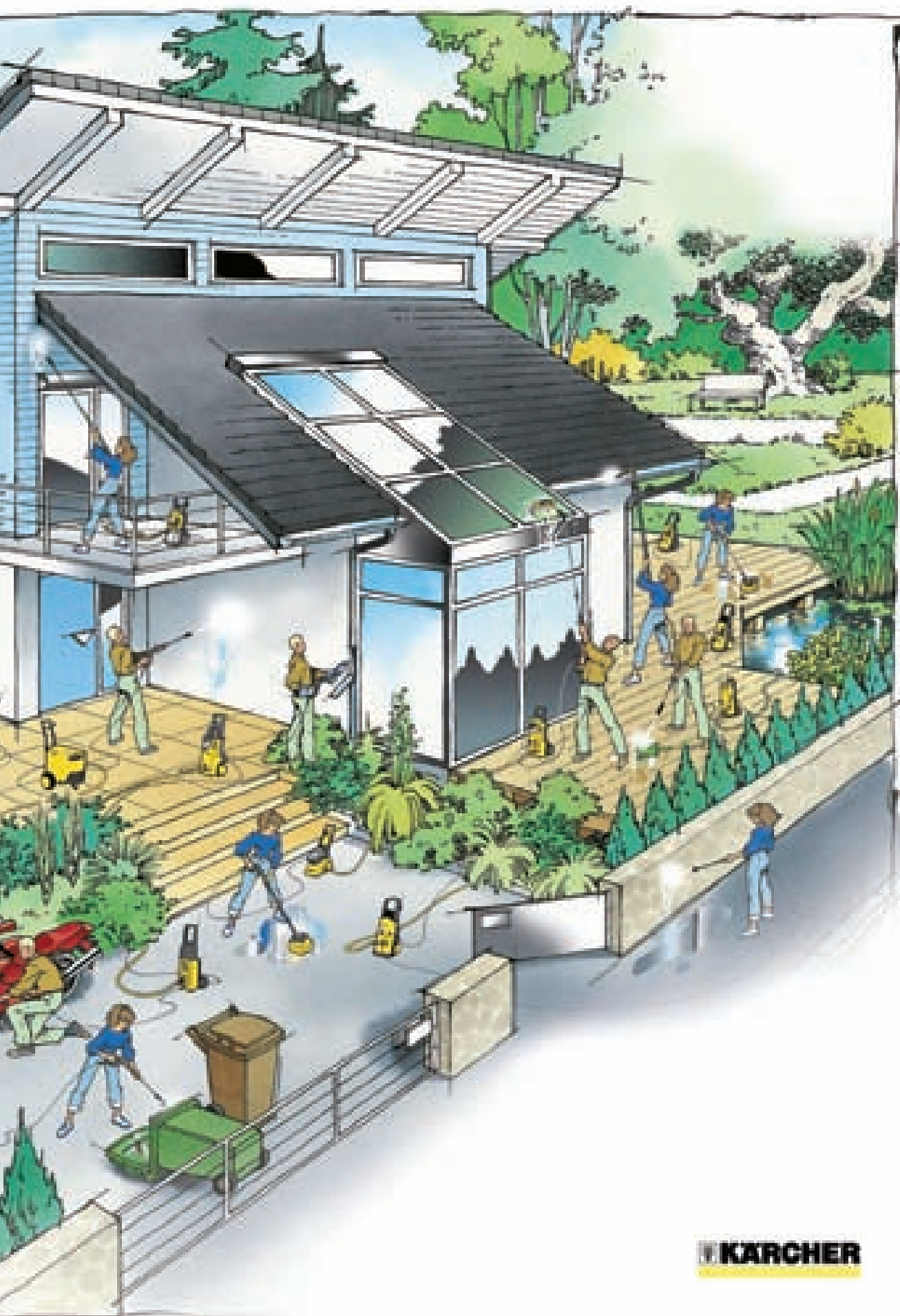

KÄRCHER

makro

Čistič oken Kärcher WV 50 AKU

- prostě nastříkat a stáhnout • WV 50 plus se hodí na čištění hladkých povrchů, jako jsou okna, dlaždice, zrcadla, skleněné plochy!
 - pracovní čas: 20 min • nabíjení: 3 h • objem nádrže na špinavou vodu: 100 ml
- standardní výbava**
- nabíječka • kontrolka kapacity nabíječky
 - 250ml rozprašovač s utěrkou z mikrovlákna • koncentrát chemie 22 ml



číslo zboží	název	bal.	cena (Kč/bal.) bez DPH	cena (Kč/bal.) s DPH
194957	čistič oken Kärcher WV 50 AKU	1 ks	1 599,00	1 918,80

Aku metla Kärcher K 55

- ke snadnému zemetání kobereců a podlahových krytín
- kartáč speciálně koncipovaný pro sbírání a jednoduché odstraňování zvířecích chlupů
- nádoba na nečistoty 0,5 l
- pracovní doba 30 min

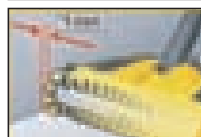

číslo zboží	název	bal.	cena (Kč/bal.) bez DPH	cena (Kč/bal.) s DPH
123581	Aku metla Kärcher K 55	1 ks	1 499,00	1 798,80

Tepovač Kärcher SE 4001

- důkladné vyčištění tvrdých ploch a textilních povrchů a kobereců až do hloubky vláken
- nová nástříkovaná/sací hubice výrazně zlepšuje výsledek čištění
- lze použít jako mokro/suchý vysavač
- příkon: 1400 W • nádrž na čistou vodu: 3,8 l
- objem nádrže: suchý – 18 l, kapalný, max. – 4 l



číslo zboží	název	bal.	cena (Kč/bal.) bez DPH	cena (Kč/bal.) s DPH
188033	tepovač Kärcher SE 4001	1 ks	3 999,00	4 798,80

Vysavač Kärcher WD 5.200 M

- příkon: 1600 W • podtlak: 220 mbar • objem nádrže: 25 l
- standardní příslušenství:**
- 2x 0,5 m plastové trubky • 2,2 m sací hadice
 - spárová hubice • podlahová hubice s klipovými vložkami: 2 gumové, 2 kartáčové vložky
 - plochý patronový filtr – pro velké množství vody, možné mokro/suché sání bez výměny filtru
 - papírový filtrační sáček
 - otočný spínač (zap./vyp.)
 - fukar – možnost zpětného sacího chodu



číslo zboží	název	bal.	cena (Kč/bal.) bez DPH	cena (Kč/bal.) s DPH
203600	vysavač Kärcher WD 5.200 M	1 ks	2 999,00	3 598,80

Allround – univerzální čisticí prostředek

- biologicky odbouratelný prostředek
- univerzální čisticí prostředek pro čištění aut, skleněných ploch, umělohmotných povrchů, kamene, kovů apod.
- ideální jako přísada do všech vysokotlakých čističů a pro ruční čištění



číslo zboží	název	bal.	cena (Kč/bal.)	
			bez DPH	s DPH
62832	Allround – univer. čisticí prostředek	1 ks	229,00	274,80

Vysokotlaký čistič K 2.185

- max. teplota přív. vody 40 °C
- průtok 340 l.h⁻¹
- tlak max. 100 bar
- příkon 1,3 kW
- VT hadice 4 m
- čisticí prostředky
 - hadička na nasávání



číslo zboží	název	bal.	cena (Kč/bal.)	
			bez DPH	s DPH
682518	vysokotlaký čistič K 2.185	1 ks	1 559,00	1 870,80

Vysokotlaký čistič K 2.980 M

technické údaje:

- tlak: 20 – max. 110 bar • průtok: max. 400 l.h⁻¹
- max. teplota přív. vody: 40 °C • příkon: 1,6 kW
- standardní příslušenství • pistole s 5m vysokotlakou hadicí
- pracovní nástavec Vario-Power • integrovaný vodní filtr • rotační tryska
- hadička na nasávání čist. prostředků • mycí kartáč

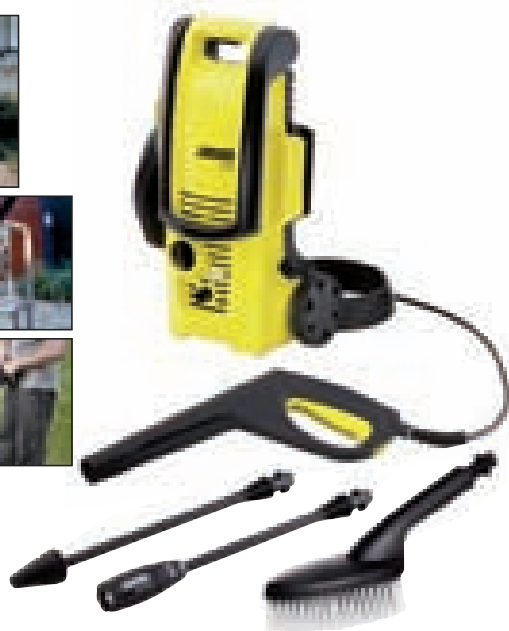
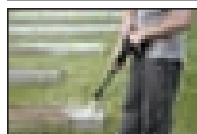
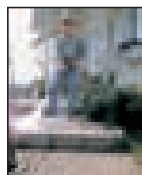

číslo zboží	název	bal.	cena (Kč/bal.)	
			bez DPH	s DPH
591293	vysokotlaký čistič K 2.980 M	1 ks	3 199,00	3 838,80

Vysokotlaký čistič Kärcher K 7.280

technické údaje:

- tlak: 20 – max. 160 barů
- průtok: max. 570 l.h⁻¹
- max. přívodní teplota: 60 °C
- příkon: 2,6 kW

standardní příslušenství:

- vysokotlaká pistole s 12m vysokotlakou hadicí
- pracovní nástavec Vario-Power
- rotační tryska
- mycí kartáč
- 2 nádržky na čisticí prostředky
- Softbag pro uložení příslušenství



číslo zboží	název	bal.	cena (Kč/bal.)	
			bez DPH	s DPH
203704	vysokotlaký čistič K 7.280	1 ks	8 299,00	9 958,80

Mokro-suchý vysavač DeLonghi WFF 1600 E



- vysavač s jedinečným cyklickým filtračním systémem
- vodní filtraci se částice prachu a špíny zachytí ve vodě a dále se nešíří do ovzduší
- bezsáčkový způsob vysávání v kombinaci s výkonným vodním a HEPA filtrem zajistí maximální sací výkon a komfort při používání
- vysavač rovněž funguje jako čistička vzduchu
- vysává tekutiny • snadná manipulace a přístup k nádrži
- samočisticí funkce



číslo zboží	název	bal.	cena (Kč/ks) bez DPH	cena (Kč/ks) s DPH
234266	mokro-suchý vysavač DeLonghi WFF 1600 E	1 ks	2 899,00	3 478,80

Vysavač DeLonghi XTL210 PE



- regulace výkonu na rukojeti
 - 8m kabel, akční rádius: 11 m
 - max. výkon: 2100 W • sací výkon: 450 W
 - filtr HEPA H13 • objem sáčku: 4,5 l
 - vysoký komfort používání díky velmi tichému provozu
- příslušenství:**
- kombinovaný kartáč na koberce/tvrdé podlahy, hubice ve tvaru trysky, multifunkční hubice, kartáč na parkety, teleskopická trubice

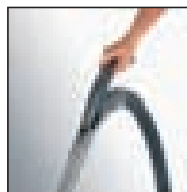

číslo zboží	název	bal.	cena (Kč/ks) bez DPH	cena (Kč/ks) s DPH
230879	vysavač DeLonghi XTL210 PE	1 ks	1 899,00	2 278,80

Tyčový vysavač Rowenta RH 8459/53



- vysoká flexibilita (bez kabelu, bez sáčku)
- napětí: 12 V/odpovídá příkonu 2200 W
- doba provozu: až 25 min
- objem zásobníku: 0,9 l



číslo zboží	název	bal.	cena (Kč/ks) bez DPH	cena (Kč/ks) s DPH
236504	tyčový vysavač Rowenta RH 8459/53	1 ks	2 099,00	2 518,80

Vysavač Electrolux ZUS 3990



- vhodný typ sáčku Menalux 1800
- příkon: 1800 W
- sací výkon: 300 W
- hlučnost: 69 dB
- elektronická regulace výkonu
- dálkové ovládání na madle
- omyvatelný výstupní filtr HEPA H13
- objem sáčku: 4 l
- akční rádius: 12 m



číslo zboží	název	bal.	cena (Kč/ks) bez DPH	cena (Kč/ks) s DPH
243309	vysavač Electrolux ZUS 3990	1 ks	4 999,00	5 998,80

Parní generátor Tefal GV8460

- za 2 minuty připraven k žehlení
- turbo pára: až 220 g/min • variabilní pára: až 120 g/min
- extra velká odnímatelná nádrž na vodu: 1,8 l
- automatické navíjení el. šňůry
- délka el. šňůry: 1,8 m

Tefal



číslo zboží	název	bal.	cena (Kč/ks) bez DPH	cena (Kč/ks) s DPH
227735	parní generátor Tefal GV8460	1 ks	4 999,00	5 998,80

Vysavač Rowenta RO4627

- velmi tichý max.: 66 dB
- příkon: 2100 W • filtr HEPA 12
- velká kapacita sáčku: 3,5 l
- indikátor plnosti sáčku
- délka přívodního kabelu: 6 m

ROWENTA



číslo zboží	název	bal.	cena (Kč/ks) bez DPH	cena (Kč/ks) s DPH
220229	vysavač Rowenta RO4627	1 ks	2 499,00	2 998,80

Žehlička DeLonghi FXN 25 AG

DeLonghi

- výkon: 2500 W, parní ráz: 120 g
- žehlicí plocha DUAL s dvojitým profilem kombinuje dva materiály: vnitřní část z titanu, vnější z keramiky
- stálá pára: až do 40 g/min
- délka napájecího kabelu: 3 m
- nádržka na vodu s objemem: 400 ml

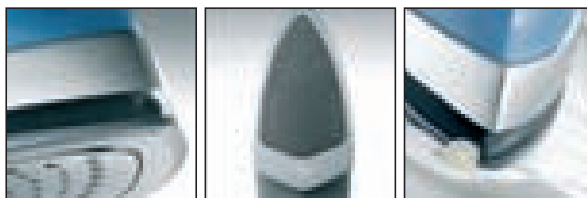

číslo zboží	název	bal.	cena (Kč/ks) bez DPH	cena (Kč/ks) s DPH
234265	žehlička DeLonghi FXN 25 AG	1 ks	999,99	1 199,99

Žehlička Tefal FV 5370

Tefal

- nastavení Eco šetří 20 % energie
- nejrychlejší a nejjednodušší plnění vodou jen za 4 s (extra velký plnicí otvor 300 ml)
- parní ráz: 160 g/min
- variabilní pára: 0–40 g/min
- příkon: 2400 W



číslo zboží	název	bal.	cena (Kč/ks) bez DPH	cena (Kč/ks) s DPH
227729	žehlička Tefal FV 5370	1 ks	1 599,00	1 918,80



Pojištění majetku - chraňte se výhodněji

34% sleva na pojistném pro zákazníky MAKRO

Výhody pojištění majetku:

- výběr z variant Optimal a Exclusiv
- plnění v nových cenách
- bezplatné asistenční služby
- bonusy za bezeškodní průběh

 **pojištění**

www.makro.cz

makro
Partner profesionálů

Více informací získáte na stáncích Mservis, které najdete ve všech velkoobchodech MAKRO a na www.makro.cz/mservis.

A collection of safety equipment is displayed against a white background. In the foreground, there is a pair of clear safety goggles with black frames and yellow earplugs. Behind them, a large orange hard hat is visible. To the right, a pair of black safety goggles with yellow lenses is shown. A yellow rectangular box is overlaid on the top right of the image, containing the title text.

Ochranné pomůcky

Ceny jsou platné v době vydání katalogu.
Aktuální ceny naleznete na www.makro.cz nebo ve Vašem velkoobchodním středisku MAKRO.

Rukavice Tern

- hovězí štípenka v dlani, bavlna



číslo zboží	název	bal.	cena (Kč/bal.)	
			bez DPH	s DPH
2691	rukavice Tern	1 ks	18,90	22,68

Rukavice Redpol

- rukavice z bavlněného úpletu, polomáčené v PVC
- vel.: 10



číslo zboží	název	bal.	cena (Kč/bal.)	
			bez DPH	s DPH
184749	rukavice Redpol	1 ks	20,90	25,08

Rukavice Magpie

- rukavice z hovězí štípenky s podšívkou a zesílenou vrstvou v dlani, bílá bavlněná tkanina na hřbetu, tuhá manžeta, stříkaná bavlna uvnitř



číslo zboží	název	bal.	cena (Kč/bal.)	
			bez DPH	s DPH
201787	rukavice Magpie	1 ks	49,00	58,80

Rukavice Corax

- syntetický materiál s vlastnostmi jemně štípané usně
- protiskluzové potisky na prstech
- zesílená úchopová plocha v dlani
- nastavitelná manžeta na suchý zip



číslo zboží	název	bal.	cena (Kč/bal.)	
			bez DPH	s DPH
205385	rukavice Corax	1 ks	229,00	274,80

Rouška Manly

- jednorázová hygienická rouška
- vel.: UNI



číslo zboží	název	bal.	cena (Kč/bal.)	
			bez DPH	s DPH
148187	rouška Manly	5 ks	15,00	18,00

Respirátor FFP1 typ 530

- skládací respirátor do 10× NPK – proti pevným částicím a aerosolům



číslo zboží	název	bal.	cena (Kč/bal.)	
			bez DPH	s DPH
225196	respirátor FFP1 typ 530	1 ks	29,00	34,80

Respirátor FFP2 typ 731

- skládací respirátor s výdechovým ventilem do 4× NPK-PEL, proti pevným částicím a aerosolům
- k účinné ochraně proti vdechování nebezpečných virů a bakterií (např. virus mexické chřipky, virus ptačí chřipky)



číslo zboží	název	bal.	cena (Kč/bal.)	
			bez DPH	s DPH
186626	respirátor FFP2 typ 731	3 ks	149,00	178,80

Respirátor FFP1 typ 511

- skládací respirátor s výdechovým ventilem do 4× NPK, proti pevným částicím a aerosolům



číslo zboží	název	bal.	cena (Kč/bal.)	
			bez DPH	s DPH
225197	respirátor FFP1 typ 511	1 ks	34,00	40,80

Tlumič hluku Classic

- jednorázové tvarovatelné omyvatelné zátkové chrániče zvuku z PVC pěny
- dokonale přilne ke zvukovodu
- 3 páry



číslo zboží	název	bal.	cena (Kč/bal.) bez DPH	cena (Kč/bal.) s DPH
167585	tlumič hluku Classic	3 páry	19,00	22,80

Ušní ucpávky s lankem

- zátky z patentované E-A-R form pěny s plastovou rukojetí pro snadné a hygienické zavádění do zvukovodu
- působením tělesné teploty se zátky samy optimálně tvarově přizpůsobí zvukovodu
- žlutá



číslo zboží	název	bal.	cena (Kč/bal.) bez DPH	cena (Kč/bal.) s DPH
167587	ušní ucpávky s lankem	1 pár	35,00	42,00

Brýle Vernon

- ochranné brýle s polykarbonátovým zorníkem, nastavitelný úhel a délka straníc, zorník s úpravou proti poškrábání a orosení
- třída F dle normy 166
- optická třída 1



číslo zboží	název	bal.	cena (Kč/bal.) bez DPH	cena (Kč/bal.) s DPH
205290	čiré	1 ks	99,00	118,80
205291	kouřové	1 ks	99,00	118,80
205292	žluté	1 ks	99,00	118,80

Ochranná přilba

- lehká polyetylenová fasetová skořepina s prodloužením pod zátylkem
- pro práci do -30 °C
- certifikát dle normy EN 397



číslo zboží	název	bal.	cena (Kč/bal.) bez DPH	cena (Kč/bal.) s DPH
183921	červená	1 ks	149,00	178,80
183922	oranžová	1 ks	149,00	178,80
183918	žlutá	1 ks	149,00	178,80



Pracovní oblečení a obuv

Výstražná vesta Lynx

- výstražná vesta s vysokou viditelností dle normy EN471



číslo zboží	název	bal.	cena (Kč/bal.) bez DPH	cena (Kč/bal.) s DPH
100142	výstražná vesta Lynx	1 ks	79,00	94,80

Pracovní tričko Desman

- krátký rukáv



číslo zboží	název	bal.	cena (Kč/bal.) bez DPH	cena (Kč/bal.) s DPH
209327	vel. L	1 ks	149,00	178,80
209328	vel. XL	1 ks	149,00	178,80
209329	vel. XXL	1 ks	149,00	178,80

Pracovní kalhoty Desman s láclem

číslo zboží	název	bal.	cena (Kč/bal.) bez DPH	cena (Kč/bal.) s DPH
126377	vel. 48	1 ks	569,00	682,80
126378	vel. 50	1 ks	569,00	682,80
126379	vel. 52	1 ks	569,00	682,80
126381	vel. 54	1 ks	569,00	682,80
126382	vel. 56	1 ks	569,00	682,80
126384	vel. 58	1 ks	569,00	682,80
126385	vel. 60	1 ks	569,00	682,80
126387	vel. 62	1 ks	569,00	682,80

Pracovní montérková bunda Desman

číslo zboží	název	bal.	cena (Kč/bal.) bez DPH	cena (Kč/bal.) s DPH
117041	vel. 48	1 ks	499,00	598,80
117043	vel. 50	1 ks	499,00	598,80
117044	vel. 52	1 ks	499,00	598,80
117045	vel. 54	1 ks	499,00	598,80
117046	vel. 56	1 ks	499,00	598,80
117047	vel. 58	1 ks	499,00	598,80
117048	vel. 60	1 ks	499,00	598,80
117050	vel. 62	1 ks	499,00	598,80

Pánské pracovní tričko Fairline černé
Pánské pracovní tričko Fairline bílé



číslo zboží	velikost	bal.	cena (Kč/bal.) bez DPH	cena (Kč/bal.) s DPH
222048	vel. L	5 ks	349,00	418,80
222051	vel. M	5 ks	349,00	418,80
222052	vel. XL	5 ks	349,00	418,80
222054	vel. XXL	5 ks	349,00	418,80
222055	vel. XXXL	5 ks	349,00	418,80
222060	vel. L	5 ks	349,00	418,80
222063	vel. M	5 ks	349,00	418,80
222064	vel. XL	5 ks	349,00	418,80
222065	vel. XXL	5 ks	349,00	418,80
222066	vel. XXXL	5 ks	349,00	418,80

Pracovní džínsy Fairline



číslo zboží	velikost	bal.	cena (Kč/bal.) bez DPH	cena (Kč/bal.) s DPH
222040	vel. L	1 ks	399,00	478,80
222042	vel. M	1 ks	399,00	478,80
222043	vel. XL	1 ks	399,00	478,80
222044	vel. XXL	1 ks	399,00	478,80
222046	vel. XXXL	1 ks	399,00	478,80

Dámské a pánské kalhoty

• 100% bavlna



číslo zboží	název	bal.	cena (Kč/bal.) bez DPH	cena (Kč/bal.) s DPH
93761	dámské kalhoty, vel. 40	1 ks	349,00	418,80
93762	dámské kalhoty, vel. 42	1 ks	349,00	418,80
93763	dámské kalhoty, vel. 44	1 ks	349,00	418,80
93764	dámské kalhoty, vel. 46	1 ks	349,00	418,80
93765	dámské kalhoty, vel. 48	1 ks	349,00	418,80
93766	dámské kalhoty, vel. 50	1 ks	349,00	418,80
93767	dámské kalhoty, vel. 52	1 ks	349,00	418,80
93768	dámské kalhoty, vel. 54	1 ks	349,00	418,80
93770	dámské kalhoty, vel. 56	1 ks	349,00	418,80
93771	dámské kalhoty, vel. 58	1 ks	349,00	418,80
93773	dámské kalhoty, vel. 60	1 ks	349,00	418,80
93750	pánské kalhoty, vel. 46	1 ks	349,00	418,80
93751	pánské kalhoty, vel. 48	1 ks	349,00	418,80
93752	pánské kalhoty, vel. 50	1 ks	349,00	418,80
93753	pánské kalhoty, vel. 52	1 ks	349,00	418,80
93754	pánské kalhoty, vel. 54	1 ks	349,00	418,80
93757	pánské kalhoty, vel. 56	1 ks	349,00	418,80
93758	pánské kalhoty, vel. 58	1 ks	349,00	418,80
93759	pánské kalhoty, vel. 60	1 ks	349,00	418,80
93760	pánské kalhoty, vel. 62	1 ks	349,00	418,80

Pracovní ponožky Cat



číslo zboží	velikost	bal.	cena (Kč/bal.) bez DPH	cena (Kč/bal.) s DPH
153303	vel. 41–50	3 páry	149,00	178,80

Sandál Raven S1

- kožený sandál s ocelovou tužinkou
- PU podrážka odolná vůči kyselinám a pohonným hmotám



číslo zboží	velikost	bal.	cena (Kč/bal.) bez DPH	cena (Kč/bal.) s DPH
205387	vel. 41	1 pár	549,00	658,80
205388	vel. 42	1 pár	549,00	658,80
205389	vel. 43	1 pár	549,00	658,80
205390	vel. 45	1 pár	549,00	658,80
205391	vel. 46	1 pár	549,00	658,80

Sandál Panda

- bezpečnostní třída S1, s ocelovou tužinkou, antistatickou a protiskluzovou podrážkou
- antibakteriální úprava Sanitized



číslo zboží	velikost	bal.	cena (Kč/bal.) bez DPH	cena (Kč/bal.) s DPH
168796	vel. 37	1 pár	999,99	1 199,99
168797	vel. 38	1 pár	999,99	1 199,99
168798	vel. 39	1 pár	999,99	1 199,99
168799	vel. 40	1 pár	999,99	1 199,99
168800	vel. 41	1 pár	999,99	1 199,99
168801	vel. 42	1 pár	999,99	1 199,99
168802	vel. 43	1 pár	999,99	1 199,99
168803	vel. 44	1 pár	999,99	1 199,99
168804	vel. 45	1 pár	999,99	1 199,99

Pracovní kotníková obuv Raven S1

číslo zboží	velikost	bal.	cena (Kč/bal.) bez DPH	cena (Kč/bal.) s DPH
205392	vel. 41	1 pár	499,00	598,80
205393	vel. 42	1 pár	499,00	598,80
205394	vel. 43	1 pár	499,00	598,80
205395	vel. 45	1 pár	499,00	598,80
205396	vel. 46	1 pár	499,00	598,80

Pracovní obuv kotníková Raven

číslo zboží	velikost	bal.	cena (Kč/bal.) bez DPH	cena (Kč/bal.) s DPH
205397	vel. 41	1 pár	529,00	634,80
205398	vel. 42	1 pár	529,00	634,80
205399	vel. 43	1 pár	529,00	634,80
205400	vel. 45	1 pár	529,00	634,80
205401	vel. 46	1 pár	529,00	634,80

A collection of cleaning supplies is shown. In the foreground, a pair of bright yellow rubber gloves is draped over the edge of a pink plastic bucket. Behind the gloves, there are several brushes: one with white and blue bristles, and another with red bristles. A blue spray bottle with a red trigger is also visible in the background. The scene is set against a white background with a blue horizontal band at the top.

Dezinsekce a deratizace

Jak na škůdce v provozu



Lidská obydlí jsou od nepaměti „navštěvována“ nezvanými hosty – škůdci, kteří se zde snaží najít bezpečí, potravu a úkryt. Z tohoto důvodu je třeba provádět průběžnou kontrolu provozoven s cílem prevence proti:

- roznášení nemocí a mikroorganismů
- materiálními škodami na zařízení
- kontaminací a znehodnocení potravin

Mezi nejrozšířenější škůdce patří:

Hlodavci

krysa obecná, potkan, myš domácí

Hmyz

moucha domácí, vosa obecná, sršeň, mol potravinový, mol šatní, zavíječ skladištní, mravenec, mravenec Farao, tesařík krovový, zrnokaz, potěmník moučný, pilous, blecha obecná, šváb obecný, štěnice domácí, červotoč spíží, rybenka, rus domácí, lesák skladištní

Ptáci a ostatní zvířata

Se škůdci si poradíte pomocí:

DERATIZACE – hubení nebo omezování výskytu škodlivých hlodavců

DEZINSEKCE – hubení nebo omezování výskytu škodlivého a obtížného hmyzu

I při dodržování všech těchto způsobů ochrany se může stát, že škůdci do objektů nakonec vniknou. Zde potom přicházejí na řadu mechanické a chemické prostředky, které škůdce vyhubí.

MECHANICKÉ PROSTŘEDKY

- jsou upřednostňovány
- můžete je aplikovat sami

Patří sem: elektrické lapače hmyzu, pasti na hlodavce, sítě na ptáky, mucholapky, akustické plašiče, odpuzovače

CHEMICKÉ PROSTŘEDKY

- aplikace se provádí s nejvyšší opatrností
- musí být aplikovány deratizační společnostmi (hlavně v potravinářském provozu)

Patří sem: jedy (insekticidy proti hmyzu a rodenticidy proti hlodavcům)

Díky těmto opatřením zabráníte možné kontaminaci potravin včetně jejich znehodnocení, vyhnete se ztrátě zákazníků či pracovníků, snížení zisků nebo případnému placení sankcí a pokut.

POZOR!

Při používání prostředků proti škůdcům dbejte nejvyšší opatrnosti a dodržujte pokyny výrobce.

Pastička na myši

• cena za 1 ks



i • DŘEVĚNÁ SKLAPOVACÍ PAST NA MYŠI, NUTNÉ OPATŘIT NÁVNADOU, UMÍSTĚTE MIMO DOSAH DĚTÍ A DOMÁCÍCH ZVÍŘAT

číslo zboží	název	bal.	cena (Kč/ks) bez DPH	cena (Kč/ks) s DPH
219545	pastička na myši	6 ks	5,90	7,08

Měkká návnada na hubení potkanů a myši

• cena za 125 g



! • POUŽÍVEJTE BIOCIDNÍ PŘÍPRAVKY BEZPEČNĚ, PŘED POUŽITÍM SI VŽDY PŘEČTĚTE ÚDAJE NA OBALU A PŘIPOJENÉ INFORMACE O PŘÍPRAVKU

i • CHEMICKÝ PŘÍPRAVEK PROTI HLODAVČŮM – MĚKKÁ NÁHRADA V PORÉZNÍCH SÁČČÍCH, OBSAHUJE BITREX – BEZPEČNÝ PRO VAŠE DOMÁCÍ MAZLIČKY A ZÁROVEŇ PŮSOBÍ JAKO CHUŤOVÝ ODPUZOVAČ PRO ČLOVĚKA

číslo zboží	název	bal.	cena (Kč/ks) bez DPH	cena (Kč/ks) s DPH
97831	měkká návnada na hubení potkanů a myši	2x 125 g	26,50	31,80

Prostředek na hubení švábů a mravenců

• cena za 400 ml



! • POUŽÍVEJTE BIOCIDNÍ PŘÍPRAVKY BEZPEČNĚ, PŘED POUŽITÍM SI VŽDY PŘEČTĚTE ÚDAJE NA OBALU A PŘIPOJENÉ INFORMACE O PŘÍPRAVKU

i • INSEKTICIDNÍ AEROSOLOVÝ PŘÍPRAVEK URČENÝ NA LEZOUČÍ HMYZ, ÚČINKUJE I JAKO PREVENTIVNÍ POSTŘÍK

číslo zboží	název	bal.	cena (Kč/ks) bez DPH	cena (Kč/ks) s DPH
249847	prostředek na hubení švábů a mravenců	2x 400 ml	59,90	71,88

Lapač potravinových molů

• cena za 1 ks



i LEPOVÁ DESTIČKA S FEROMONEM NA POTRAVINOVÉ MOLÍ. VÝHODOU TOHOTO PROVEDENÍ LAPAČE JE JEHO SNADNÉ POUŽITÍ. LZE HO ZAVĚSIT KAMKOLIV POMOCÍ HÁČKU NEBO PROVÁZKU. JE MALÝ A SKLADNÝ. LAPAČ JE SCHOPEN PŘILÁKAT MOLÍ Z ŠIROKÉHO OKRUHU AŽ NA VZDÁLENOST 500 m

číslo zboží	název	bal.	cena (Kč/ks) bez DPH	cena (Kč/ks) s DPH
133019	Lapač potravinových molů	1 ks	7,50	9,00

Návnada na hubení myši a potkanů – granule

• cena za 250 g

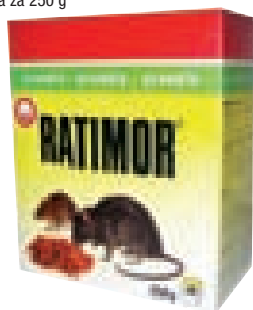

! • POUŽÍVEJTE BIOCIDNÍ PŘÍPRAVKY BEZPEČNĚ, PŘED POUŽITÍM SI VŽDY PŘEČTĚTE ÚDAJE NA OBALU A PŘIPOJENÉ INFORMACE O PŘÍPRAVKU

i • CHEMICKÝ PŘÍPRAVEK PROTI HLODAVČŮM – GRANULE, OBSAHUJE BITREX – BEZPEČNÝ PRO VAŠE DOMÁCÍ MAZLIČKY

číslo zboží	název	bal.	cena (Kč/ks) bez DPH	cena (Kč/ks) s DPH
97832	návnada na hubení myši a potkanů – granule	2x 250 g	26,50	31,80

Prostředek na hubení hmyzu

• cena za 200 ml



! • POUŽÍVEJTE BIOCIDNÍ PŘÍPRAVKY BEZPEČNĚ, PŘED POUŽITÍM SI VŽDY PŘEČTĚTE ÚDAJE NA OBALU A PŘIPOJENÉ INFORMACE O PŘÍPRAVKU

i BIOLIT PLUS PROTI MRAVENCŮM JE VYSOCE ÚČINNÝ A TRVANLIVÝ POVRCHOVÝ SPREJ NA HUBENÍ MRAVENCŮ A JINÉHO LEZOUČÍHO HMYZU

číslo zboží	název	bal.	cena (Kč/ks) bez DPH	cena (Kč/ks) s DPH
251615	prostředek na hubení hmyzu	2x 200 ml	32,90	39,48

Prostředek na hubení hmyzu

• cena za 400 ml



! • POUŽÍVEJTE BIOCIDNÍ PŘÍPRAVKY BEZPEČNĚ, PŘED POUŽITÍM SI VŽDY PŘEČTĚTE ÚDAJE NA OBALU A PŘIPOJENÉ INFORMACE O PŘÍPRAVKU
• NIČÍ HMYZ PŘÍMÝM POSTŘÍKEM

číslo zboží	název	bal.	cena (Kč/ks) bez DPH	cena (Kč/ks) s DPH
186153	prostředek na hubení hmyzu	2x 400 ml	32,50	39,00

Prostředek proti potravinovým molům

• cena za 1 ks



! • POUŽÍVEJTE BIOCIDNÍ PŘÍPRAVKY BEZPEČNĚ, PŘED POUŽITÍM SI VŽDY PŘEČTĚTE ÚDAJE NA OBALU A PŘIPOJENÉ INFORMACE O PŘÍPRAVKU

i VÝROBEK URČENÝ PROTI POTRAVINOVÝM MOLŮM NAPADAJÍCÍ SUŠENÉ OVOCE, OŘECHY, MOKU, KAKAO A JINÉ POTRAVINY. NEOBSAHUJE INSEKTICID A PROTO MŮŽE BÝT UMÍSTĚN V BLÍZKOSTI POTRAVIN. NÁSTRAHA PŮSOBÍ PŘIROZENOU CESTOU AŽ 6 TÝDNŮ

číslo zboží	název	bal.	cena (Kč/ks) bez DPH	cena (Kč/ks) s DPH
183509	Prostředek proti potravinovým molům	2 ks	66,90	80,28

RATIMOR®



RATIMOR®





Profileasing – řešení Vašich profesionálních potřeb

- Rozložení financování nakupovaného zboží
- Okamžité vyřešení potřeby nákupu
- Jednoduché a rychlé uzavření smlouvy
- Výhodná úroková sazba
- Konstantní splátky po celou dobu splácení
- Možnost kdykoliv smlouvu předčasně doplatit

Financované částky

- **Profileasing**
od 100 000 Kč do 1 300 000 Kč
- **Profiúvěr**
od 8 000 Kč do 500 000 Kč

Všechny částky jsou uvedeny včetně DPH.

Příklad leasingového financování

Délka splácení	12 měsíců
Cena výrobku	100 000 Kč
Záloha 10 % z ceny	10 000 Kč
Měsíční splátka	7 952 Kč
Úroková sazba	13 % p. a.
Poplatek	0 Kč
Odkup	1 190 Kč

Více informací získáte na stáncích **Mservis**, které najdete ve všech velkoobchodech **MAKRO** a na www.makro.cz/mservis.



www.makro.cz

makro
Partner profesionálů

Rohože, výstražné tabule a schůdky

POZOR!
KLUZKÁ PODLAHA



Výstražná tabule

- plast



číslo zboží	rozměry	bal.	cena (Kč/bal.) bez DPH	cena (Kč/bal.) s DPH
136638	67 × 28 × 4 cm	1 ks	749,99	899,99

Lis na PET láhve – ECOPRESS



číslo zboží	název	bal.	cena (Kč/bal.) bez DPH	cena (Kč/bal.) s DPH
192653	lis na pet láhve – ECOPRESS	1 ks	599,00	718,80

Rohože Tough Rib

- čistící žebrovaná rohož s protismykovým PVC podkladem
- kanály rohože účinně zachytávají špínu, kamínky a absorbují vlhkost, čímž zajišťují bezpečnou chůzi
- barva: hnědá, tmavá šedá
- materiál: podložka PVC, vlas polypropylen
- rozměry: 0,6 × 0,9 m



číslo zboží	název	bal.	cena (Kč/bal.) bez DPH	cena (Kč/bal.) s DPH
175983	šedá, 0,6 × 0,9 m	1 ks	399,00	478,80
175984	hnědá, 0,6 × 0,9 m	1 ks	399,00	478,80

Ekonomická čistící rohož Vynaplush

- ekonomická čistící rohož
- zachycuje nečistoty a kamínky, čímž chrání podlahu v interiéru
- rychleschnoucí a nemačkový povrch
- materiál vlasu – 100% polypropylen
- rubová strana – PVC, které nezanechává šmouhy
- rohož je možné prát v pračce na 40 °C

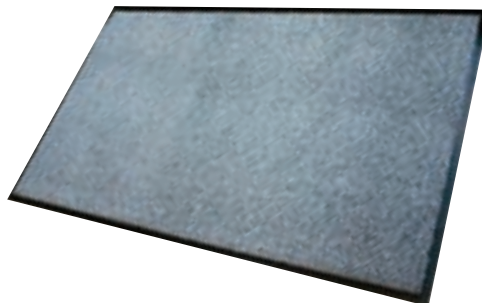

číslo zboží	název	bal.	cena (Kč/bal.) bez DPH	cena (Kč/bal.) s DPH
167760	černá/hnědá	1 ks	379,00	454,80
167759	černá/ocelová	1 ks	379,00	454,80
167762	černá/hnědá	1 ks	699,00	838,80
167761	černá/ocelová	1 ks	699,00	838,80

Rohož pryžová černá

- venkovní gumová rohož
- stovky malých válečků zachytávají nečistoty z podrážek
- vyvýšený okraj rohože udržuje nečistoty a vodu v těle rohože
- protismyková podložka udržuje rohožku na místě
- jednoduše se čistí, stačí vyklepat nečistoty
- ideální do každého počasí
- sníh, bláto, mráz

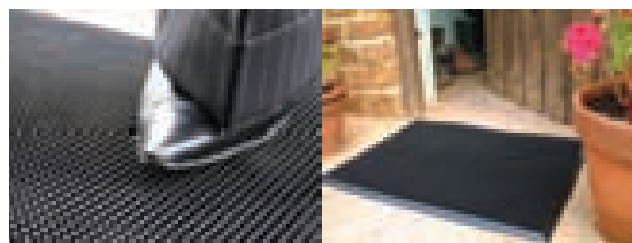

číslo zboží	rozměry	bal.	cena (Kč/bal.) bez DPH	cena (Kč/bal.) s DPH
175992	0,6 × 0,8 m	1 ks	419,00	502,80
175989	0,35 × 0,6 m	1 ks	99,00	118,80

Rohožka tráva

- materiál: PH – PET
- rozměry: 40 × 60 cm
- imitace trávy – síla 20 mm, vysoká stabilita vláken
- odolná proti vodě – vhodná pro venkovní použití



číslo zboží	název	bal.	cena (Kč/bal.) bez DPH	cena (Kč/bal.) s DPH
36468	rohožka tráva	1 ks	119,00	142,80

Skládací schůdky

- stabilní



číslo zboží	název	bal.	cena (Kč/bal.)	
			bez DPH	s DPH
110576	2stupňové	1 ks	349,99	419,99
110575	3stupňové	1 ks	459,99	551,99

Rudi S 29 A2/250 kg

- nosnost: 250 kg
- balení: 20 ks/pal., 30 pal./LKW
- barva: modrá nebo červená

biloxi



číslo zboží	název	bal.	cena (Kč/bal.)	
			bez DPH	s DPH
580780	rudi S 29 A2/250 kg	1 ks	1 099,00	1 318,80

Fairline schůdky jednostranné

FAIRLINE



číslo zboží	název	bal.	cena (Kč/bal.)	
			bez DPH	s DPH
85956	Fairline schůdky jednostranné 4 sch.	1 ks	419,00	502,80
85969	Fairline schůdky jednostranné 5 sch.	1 ks	549,00	658,80
86073	Fairline schůdky jednostranné 6 sch.	1 ks	649,00	778,80

Fairline plošinový vozík

- skládací

FAIRLINE



číslo zboží	název	bal.	cena (Kč/bal.)	
			bez DPH	s DPH
538084	nosnost 150 kg	1 ks	449,00	538,80
538086	nosnost 300 kg	1 ks	799,00	958,80



vodafone



Mphone – výhodné tarify pro Vaše podnikání

- 125 min. a 50 SMS již za 325 Kč
- 250 min. a 50 SMS jen za 488 Kč
- 400 min. a 50 SMS pouze za 650 Kč

Zvýhodněné ceny na ostatní doplňkové služby.

mphone

www.makro.cz

Uvedené ceny jsou bez DPH 20 %.

Více informací získáte na stáncích Mservis, které najdete ve všech velkoobchodech MAKRO a na www.mphone.cz.

makro
Partner profesionálů



Odpad

Sigma odpadkový drátěný koš

• cena za 1 ks

SIGMA



číslo zboží	název	bal.	cena (Kč/bal.) bez DPH	cena (Kč/bal.) s DPH
332059	kulatý průměr 29 cm	1 ks	299,99	359,99

Sigma odpadkový drátěný koš

• cena za 1 ks

SIGMA



číslo zboží	název	bal.	cena (Kč/bal.) bez DPH	cena (Kč/bal.) s DPH
175310	hranatý 25 x 25 cm	1 ks	299,99	359,99

Odpadkový koš

- nerezavějící ocel
- s vyjímatelnou plastovou vložkou



číslo zboží	název	bal.	cena (Kč/bal.) bez DPH	cena (Kč/bal.) s DPH
831093	5 l	1 ks	239,99	287,99
831094	12 l	1 ks	399,99	479,99
831095	20 l	1 ks	599,99	719,99

Odpadkový koš pedálový

- extra odolný plast • mix barev • s lištou pro umístění 2 sáčků na odpady • otvírání koše sešlápnutím pedálu • objem: 25 l



Odpadkový koš Bolero

- extra odolný plast • mix barev • otvírání koše pomocí stlačení víka • objem: 40 l



číslo zboží	název	bal.	cena (Kč/bal.) bez DPH	cena (Kč/bal.) s DPH
693453	odpadkový koš pedálový	1 ks	339,99	407,99
239397	odpadkový koš Bolero	1 ks	459,99	551,99

Eco odpadkový koš

- plast • rozměry: 42 x 26 x 42 cm
- objem: 22 l
- dělicí lišta pro 2 sáčky uvnitř koše – na tříděný odpad

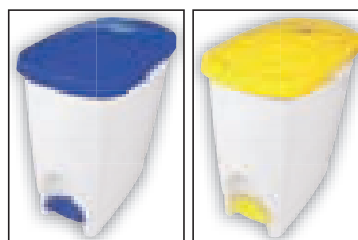

číslo zboží	název	bal.	cena (Kč/bal.) bez DPH	cena (Kč/bal.) s DPH
693454	Eco odpadkový koš	1 ks	369,99	443,99
693457	Eco odpadkový koš	1 ks	369,99	443,99
693455	Eco odpadkový koš	1 ks	369,99	443,99

Kontejner

- plast



číslo zboží	název	bal.	cena (Kč/bal.) bez DPH	cena (Kč/bal.) s DPH
580353	70 l, stříbrný	1 ks	649,99	779,99
580354	70 l, modrý	1 ks	649,99	779,99
580355	46 l, zelený	1 ks	409,99	491,99
580356	46 l, stříbrný	1 ks	409,99	491,99
580358	23 l, stříbrný	1 ks	259,99	311,99
580359	23 l, modrý	1 ks	259,99	311,99

Hotelový odpadkový koš

- nerezavějící ocel/plast
- objem: 9 l



číslo zboží	název	bal.	cena (Kč/bal.) bez DPH	cena (Kč/bal.) s DPH
226290	hotelový odpadkový koš	1 ks	279,99	335,99

Nádoba

- plast



číslo zboží	název	bal.	cena (Kč/bal.) bez DPH	cena (Kč/bal.) s DPH
578823	plastová 60 l	1 ks	189,99	227,99
578824	viko k nádobě 60 l, ø 39,6 cm	1 ks	69,99	83,99

Popelnice 110 l – kovová



číslo zboží	název	bal.	cena (Kč/bal.) bez DPH	cena (Kč/bal.) s DPH
541174	popelnice 110 l – kovová	1 ks	799,00	958,80

Popelnice

- plast
- barevné rozlišení podle druhu odpadu



barva	druh odpadu
černá	komunální odpad
zelená	sklo
modrá	papír
červená	nebezpečný odpad
žlutá	plast
hnědá	bioodpad

číslo zboží	název	bal.	cena (Kč/bal.) bez DPH	cena (Kč/bal.) s DPH
567664	černá, komunální odpad, 120 l	1 ks	1 099,00	1 318,80
567725	zelená, sklo, 120 l*	1 ks	1 099,00	1 318,80
567726	modrá, papír, 120 l*	1 ks	1 099,00	1 318,80
567727	červená, nebezpečný odpad, 120 l*	1 ks	1 099,00	1 318,80
567728	žlutá, plast, 120 l*	1 ks	1 099,00	1 318,80
567729	hnědá, bioodpad, 120 l*	1 ks	1 099,00	1 318,80
567666	černá, komunální odpad, 240 l*	1 ks	1 399,00	1 678,80
567733	zelená, sklo, 240 l*	1 ks	1 399,00	1 678,80
567734	modrá, papír, 240 l*	1 ks	1 399,00	1 678,80
567730	červená, nebezpečný odpad, 240 l*	1 ks	1 399,00	1 678,80
567731	žlutá, plast, 240 l*	1 ks	1 399,00	1 678,80
567732	hnědá, bioodpad, 240 l*	1 ks	1 399,00	1 678,80

* zboží dodáváme pouze na objednávku

Řešení pytlů na odpadky

Pro jednodušší orientaci v sortimentu pytlů na odpadky byly vyvinuty piktogramy, které vyjadřují jejich základní vlastnosti. Všechny piktogramy se nacházejí přímo na kartonu i na samotných výrobcích.



Indikátor typu pytle
Základní typy:
- standard
- silné
- extra silné
- zatahovací

Indikátor způsobu zavírání pytle
Základní typy:
- standardní
- zatahovací

Indikátor síly materiálu pytle
Základní typy:
- standardní (pírkó)
- silné (1 závaží)
- extra silné (2 závaží)

Indikátor objemu pytle
Základní typy:
- 12 l - 60 l
- 25 l - 120 l
- 35 l - 240 l

standard silné extra silné zatahovací

12 l bal.: 5x 30 ks	✓			
25 l bal.: 5x 30 ks	✓			
35 l bal.: 3x 30 ks	✓	✓		✓
60 l bal.: 3x 30 ks	✓	✓	✓	✓
120 l bal.: 3x 20 ks	✓	✓	✓	✓
240 l bal.: 2x 10 ks	✓	✓		

Pytle na odpadky silné 60 l

• cena za 30 ks



číslo zboží	bal.	cena (Kč/bal.) bez DPH	cena (Kč/bal.) s DPH
230224	3x 30 ks	44,90	53,88

Pytle na odpadky zatahovací 60 l

• cena za 30 ks



číslo zboží	bal.	cena (Kč/bal.) bez DPH	cena (Kč/bal.) s DPH
229784	3x 30 ks	49,90	59,88

Pytle na odpadky extra silné 120 l

• cena za 20 ks

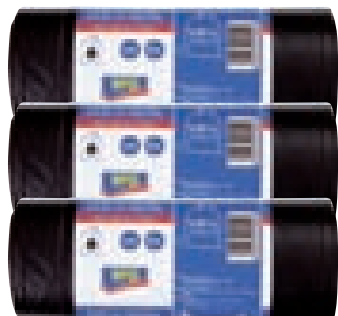

číslo zboží	bal.	cena (Kč/bal.) bez DPH	cena (Kč/bal.) s DPH
229783	3x 20 ks	69,90	83,88

Pytle na odpadky 240 l

• cena za 10 ks

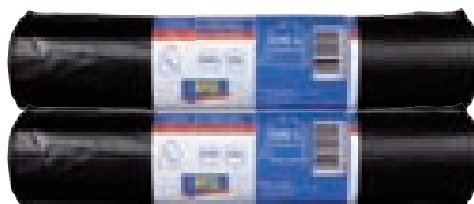

číslo zboží	bal.	cena (Kč/bal.) bez DPH	cena (Kč/bal.) s DPH
228940	2x 10 ks	49,90	59,88

Řada Classic – cenově výhodné odpadkové pytle



Pytle na odpadky 35 l

• cena za 50 ks



číslo zboží	bal.	cena (Kč/bal.) bez DPH	cena (Kč/bal.) s DPH
367874	3× 50 ks	28,50	34,20

Pytle na odpadky 60 l

• cena za 50 ks



číslo zboží	bal.	cena (Kč/bal.) bez DPH	cena (Kč/bal.) s DPH
368043	3× 50 ks	36,50	43,80

Pytle na odpadky 80 l

• cena za 20 ks



číslo zboží	bal.	cena (Kč/bal.) bez DPH	cena (Kč/bal.) s DPH
368069	3× 20 ks	36,50	43,80

Řada Premium – dvouvrstvé zatahovací odpadkové pytle

Pytle na odpadky 35 l

• cena za 15 ks

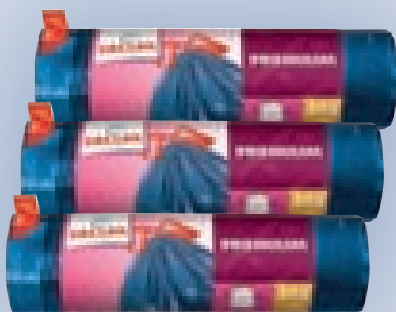

číslo zboží	bal.	cena (Kč/bal.) bez DPH	cena (Kč/bal.) s DPH
115667	3× 15 ks	44,50	53,40

Pytle na odpadky 60 l

• cena za 10 ks



číslo zboží	bal.	cena (Kč/bal.) bez DPH	cena (Kč/bal.) s DPH
222542	3× 10 ks	39,50	47,40

Pytle na odpadky 120 l

• cena za 10 ks

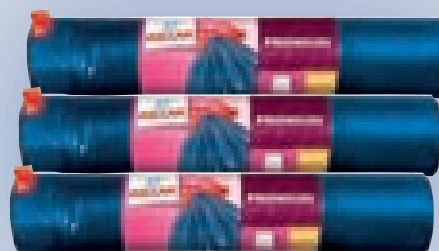

číslo zboží	bal.	cena (Kč/bal.) bez DPH	cena (Kč/bal.) s DPH
126996	3× 10 ks	54,50	65,40

Řada Multitop – odpadkové pytle se snadným zavazováním

Pytle na odpadky 60 l

• cena za 20 ks



číslo zboží	bal.	cena (Kč/bal.) bez DPH	cena (Kč/bal.) s DPH
217533	3× 20 ks	38,50	46,20

Pytle na odpadky 120 l

• cena za 20 ks



číslo zboží	bal.	cena (Kč/bal.) bez DPH	cena (Kč/bal.) s DPH
76008	3× 20 ks	73,50	88,20

Řada Big & Strong

Pytle na odpadky 240 l

silné odpadkové pytle vhodné pro úklid a stěhování

• cena za 20 ks



číslo zboží	bal.	cena (Kč/bal.) bez DPH	cena (Kč/bal.) s DPH
242450	1× 20 ks	159,00	190,80



Menergie – ušetřit za elektřinu a nákupy je tak snadné!

Získejte **kupon v hodnotě 500 Kč** na jakýkoliv nákup v MAKRO.

Proč Menergie?

- Garantuje stabilní ceny elektřiny.
- Nabízí výhodnější cenu než dominantní dodavatel.
- Veškerou administrativu zařídíme za Vás. Stačí jen přinést poslední fakturu za elektřinu na stánek Mservis.
- Dostanete kupon na nákup v hodnotě 500 Kč.

Více informací získáte na stáncích Mservis, které najdete ve všech velkoobchodech MAKRO a na www.makro.cz/mservis.

menergie

www.makro.cz

makro
Partner profesionálů

Číslo zákazníka:

OBJEDNÁVKA

Název firmy:

Adresa:

Tel.:

Kontaktní osoba:

Fax:

E-mail:

Datum dodání:

Pracovní doba:

	<i>Makro kód</i>	<i>Popis</i>	<i>Makro balení</i>	<i>Množství</i>	<i>Cena bez DPH</i>	<i>Celkem</i>
1						
2						
3						
4						
5						
6						
7						
8						
9						
10						
11						
12						
13						
14						
15						
16						
17						
18						
19						
20						
21						
22						
23						
24						
25						

Poznámky:

Datum obj.:





Slevy na pohonné hmoty

Zlatý MAKRO partner

1 Kč/l

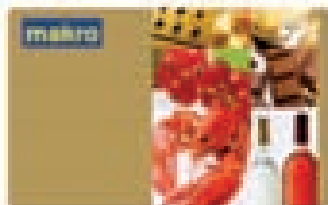

Stříbrný MAKRO partner

0,70 Kč/l

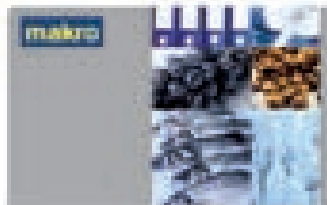

Registrovaný zákazník

0,50 Kč/l



Platí pro registrované zákazníky po předložení zákaznické karty.

www.makro.cz

makro
Partner profesionálů

Sleva je uvedena včetně DPH.



HACCP školení

**Poradenský servis
v oblasti hygieny, legislativy a sanitace**

Obsah školení:

Teoretická část

- vysvětlení základních pojmů používaných v systému HACCP
- legislativní požadavky na provozovny

Praktická část

- konkrétní aplikace příručky HACCP pro danou provozovnu
- praktické řešení záznamů vyplývajících z HACCP systému

Účastník školení získá:

- podklady pro vypracování HACCP systému ve své provozovně (vypálené na CD)
- osvědčení o absolvování HACCP školení
- možnost stát se členem E-mail klubu HACCP a tak být průběžně informován o důležitých změnách v legislativě

Školení je určeno pro registrované zákazníky MAKRO a je **ZDARMA**.

Pro bližší informace kontaktujte Vašeho obchodního zástupce, Pult služeb partnerům nebo navštivte www.makro.cz, sekce Kvalita.



www.makro.cz

makro
Partner profesionálů

Prodejní doba: Po – Pá 9.00 – 22.00, So – Ne 8.00 – 22.00

Prodejní doba pro Zlaté a Stříbrné partnery: Po – So 6.00 – 22.00

(Karlovy Vary do 24.00), Ne 7.00 – 22.00 (Karlovy Vary do 24.00)

BRNO-Tuřany, Kaštanová 50/506; ČESKÉ BUDĚJOVICE-Hrdějovice, č. p. 396;
HRADEC KRÁLOVÉ-Komerční zóna Hradubická, č. p. 181; KARLOVY VARY-Jenišov,
Obchodní č.p. 33; LIBEREC-Doubí, Sportovní 522; OSTRAVA-Hrabová, Místecká 280;
PLZEŇ-Borská pole, Obchodní ul. 2; PRAHA Čestlice, U Makra 102; PRAHA-Černý
Most, Chlumecká 2424; PRAHA-Stodůlky, Jeremiášova 7/1249; ÚSTÍ nad Labem-
Trmice, Žižkova 3363/78; VELKÁ BYSTRICE u Olomouce, Olomoucká 791;
ZLÍN-Malenovice, Třída 3. května 1198

844 999 111 – informační linka společnosti MAKRO

Vaše dotazy rádi zodpovíme ve všední den 7.00 – 22.00, o víkendech a svátcích 8.00 – 20.00
nebo kdykoli na info@makro.cz

Akceptujeme platbu v českých korunách, za stanovených podmínek
také v eurech. Přijímáme tyto platební karty:



Nabídka zboží platí pro držitele zákaznické karty MAKRO a je určena pro podnikání. Uvedené ceny jsou v českých korunách, bez dekorace a nejsou platné při nákupech výrobků prostřednictvím závozní služby MAKRO Distribuce. Za chyby vzniklé v sazbě a tisku neručíme. Společnost MAKRO si vyhrazuje právo změn v bal. a variantě zboží nabízeného v této nabídce. Společnost MAKRO garantuje ceny pro uvedené období jako nejvýše možné. Nabídka zboží je časově omezena na období platnosti nabídky nebo do neočekávaného vyprodání zásob. Veškeré aktuálně platné nabídkové letáky jsou pro registrované zákazníky k dispozici k nahlédnutí či stažení na www.makro.cz v sekci Aktuální nabídka.